

valve s.a.

Greek Super Quality Aluminium Systems

الوكيل الوحيد بمصر والشرق الأوسط
Sole Agent in Egypt & Middle East

Al-Kabbary Group for Aluminium
Eng./ Mostafa Mohamed Alkabbary
Chairman
01001000158

مجموعة شركات القبارى للألومنيوم
مهندس / مصطفى محمد القبارى
رئيس مجلس الإدارة
٠١٠٠١٠٠٠١٥٨

Head Office

5 Mahammed Agami st., Sidi Bishr - Alexandria
Phone : 03/5496785 - 03/5486605 Telefax : 03/5480181

Branches

AlAsafra : 9 Alhdaya st., from 45 st., in front of church
Phone : 03/5320067 - 03/5320066
Cairo : 37 Ahmed Hamdy st., from 30 st., from 20 st., - faisal
Phone : 02/37218087 - 01025003232
Factory : AlAbour Buildings - Alraes ElSodaa - Alexandria
Phone : 03/5171112 - 03/5171113

المركز الرئيسى

شارع محمد عجمى متفرع من شارع خليل حمادة - سيدي بشر - الإسكندرية
تليفون : ٣٥٤٨٦٦٦ / ٥٤٩٦٧٨٥ - فاكس : ٣٥٤٨٠٨١

فروع البيع

العصافرة : ٩ شارع الهدايا متفرع من الواحد الأحد - متفرع من شارع ٥٤ أمام الكنيسة
تليفون : ٣٥٣٢٠٦٧ - ٣٥٣٢٠٦٦

القاهرة : فيصل ٣٧ شارع الشهيد أحمد حمدي من شارع الثلاثين من شارع العشرين
تليفون : ٣٧٢١٨٠٨٧ - ٠١٠٢٥٠٣٢٣٢

المصنع : مساكن العبور - الرأس السوداء - الإسكندرية
تليفون : ٣٥١٧٨٨٨٢ - ٣٥١٧٨٨٨٣



valve s.a.

Greek Super Quality Aluminium Systems

فالقديه

E-mail : valveegypt@yahoo.com

www.valveegypt.net

مجموعة شركات القبارى للألومنيوم

الشركة المصرية اليونانية لتصنيع وتلوين الألومنيوم :

الشركة المصرية اليونانية لتصنيع وتلوين الألومنيوم هي شركة رائدة في مجال تصنيع الأبواب و الشبابيك والواجهات الزجاجية الساترة **Curtain Walls** والقباب الزجاجية **Sky light** درابزينات الاستانلس **Handrails** والشيش الحصيرة **Shutters** والقواطع من قطاعات الأنظمة اليونانية فائقة الجودة **فالفيه Valve** وذلك طبقاً للمواصفات القياسية الأوروبية

لماذا فالفيه Valve؟؟؟

- من بين العديد من أنظمة الألومنيوم المستخدمة في تصنيع الأبواب والشبابيك والحوائط الزجاجية تعد أنظمة **فالفيه Valve** من أكثر أنظمة الألومنيوم توافقاً مع احتياجات المصريين لما توفره من المميزات التي تتطلبها البنايات في المدن الساحلية أو المناطق الأخرى على إختلاف أحوالها
- إن أنظمة **فالفيه Valve** تقاوم العوامل الجوية من رياح وأتربة وأمطار بنسب تقترب من 100% بل إن الإنسيابية والشكل الجمالى للأنظمة تتناسب مع أى مكان مهما بلغت مساحته أو أبعاده
- كذلك يعتبر نظام الفواصل من الحوائط الزجاجية هو الأكثر إنتشاراً لسهولة تركيبه وفكه والحرية في الإختيار بين الزجاج المفرد أو المزدوج علاوة على إمكانية إستخدامه لتغطية واجهات المياني بالكامل مهما كان التصميم الهندسى لهذه الواجهات
- إن إستخدام قطاعات أنظمة **فالفيه Valve** في تصنيع الأبواب والشبابيك والواجهات الزجاجية الساترة **Curtain Walls** والقباب الزجاجية **Sky light** والقواطع الألومنيوم يحقق كثير من المزايا للأبينة العصرية في مصر

شركة القبارى لتجارة الألومنيوم والإكسسوار :

إن شركة القبارى هي شركة متخصصة في مجال تجارة الألومنيوم والإكسسوار حيث أننا الوكلاء الوحيدون لأنظمة الألومنيوم **فالفيه Valve** اليونانية فائقة الجودة والوكلاء الوحيدون لأنظمة

- **الشركات اليونانية** (دوموس للمقايض والسكاكات ، تهنى للأبواب المصقحة الألومنيوم وفيسسال للإكسسوارات والهاندريلز)
- **الشركات التركية** (الوسيل للشيش الحصيرة ، ميسا و بيشل للهاندريلز ، بليسيه للسلك الذباب ، سكاللا للإكسسوارات ألونيس للألومنيوم)

القبارى
AL-KABBARY
"شركة القبارى"



ValVE S.a.
Rack Support Coatings and Systems

DOMUS

ALUSSEL

viexal

Plisse'eri

Plisse Sistemleri ve Perdeler Sistemleri
special plisse insect screen

Alaks

MESAPOL
Curtain & screen

TEHNI
FUTURE GROUP OF COMPANIES

SEÇİL
MAYDUT

ALUNIS

Alumil

BEŞEL
Curtain & screen



The president of Editorial OFFICE

certifies that the firm

VALVE S.A.

has been elected to receive the

**XVIII INTERNATIONAL AWARD FOR TECHNOLOGY
AND QUALITY - 1997**

Frankfurt, Germany, 26th May 1997

The President

BESEL
ALÜMİNYUM
KORKULUK
SİSTEMLERİ

TRAINEE EDUCATION CERTIFICATE

To : **Mr. Moustafa Mansour Mhammed El Kabary**

This certificate is approval of owner **El Kabbary Co. for Alm. Accessories**
completed our **ASSEMBLING & INSTALLATION** programme with success

BESEL ALUMINIUM BALUSTRADE SYSTEMS Made in Turkey

Certificate No. :12 / 0312 - 002

Date : 01 - 10 - 2012

CERTIFICATE OF AGENCY

This Certificate is awarded to

EL KABBARY COMPANY FOR ALUMINIUM

To certify that the above mentioned firm is appointed by ALUNIS DISTRIBUTICARET LTD STI as its sole and exclusive agent in Egypt.

Eyad ANIS (CEO)

ALUNIS DISTRIBUTICARET LTD STI

9, El-Dokki, Dokki, Giza, Egypt
T: +972 219 240 58 15-16m / 024 052 7 61
Fax: +972 219 240 58 15-16m / 024 052 7 61
www.alunis.com

Date

07.03.2019



VALVE AL KABBARY GROUP

*The biggest award for us... is your trust!
We thank you deeply... and we invite you to continue with us
in the journey to the top. Because for VIEXAL,
what matters is good partnerships!*

viexal

akssedroszkontaid
CSC 100110-011

A handwritten signature in blue ink, likely of the CEO of Valve Al Kabbary Group.

Valve s.a.

Greek Super Quality Aluminium Systems

فالف



V120

Hinged System

Σύστημα Α / Ανακλινόμενα



مجموعة شركات
الفالف
AL-KHABRY
GROUP

Bottom Frame

V 120-04
1834 gr/m

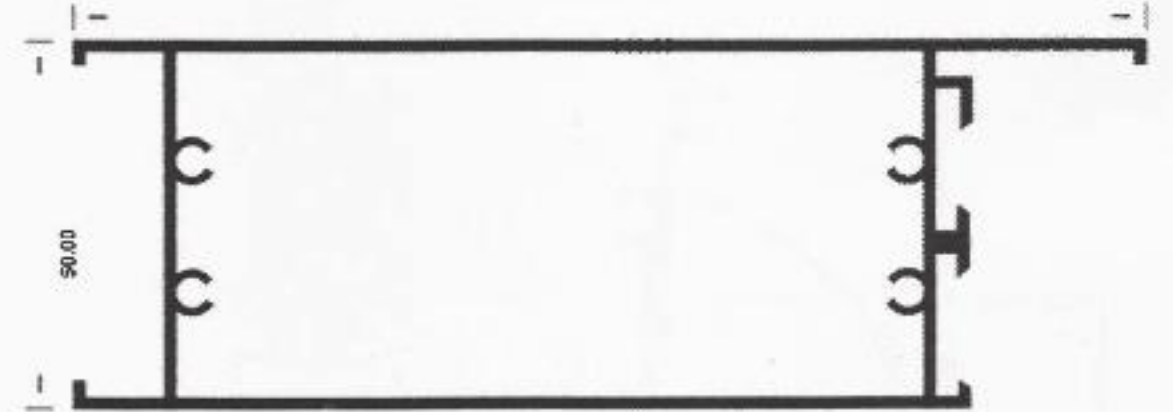

Outer frame with decorative cover

V 120-06
1600 gr/m

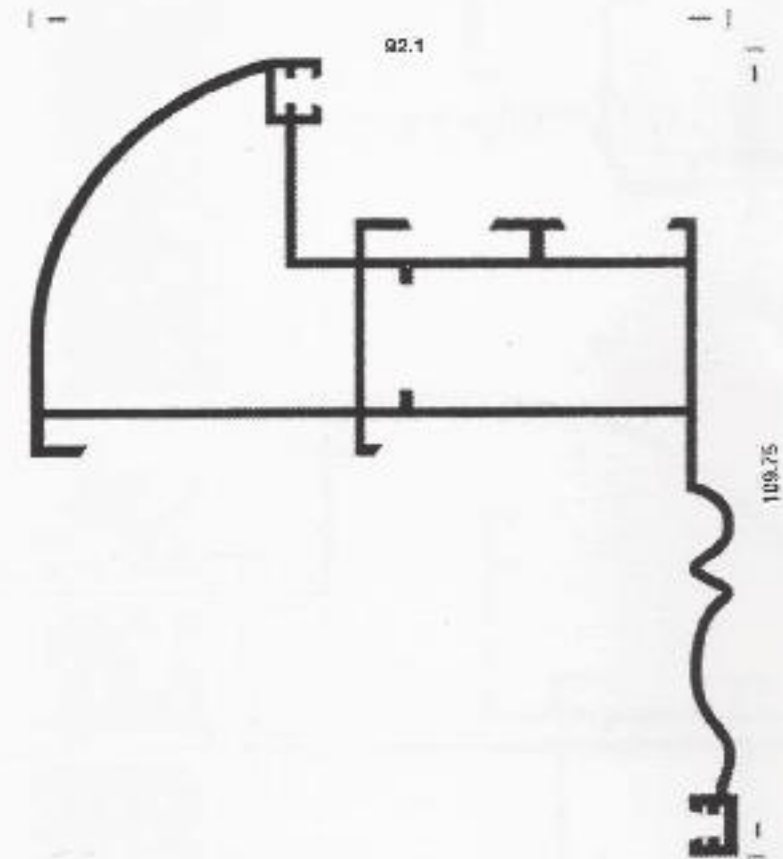

Profiles System : 120

Valve s.a.
Greek Super Quality Aluminium Systems

1

Outer frame

V 120-05
 1375 gr/m

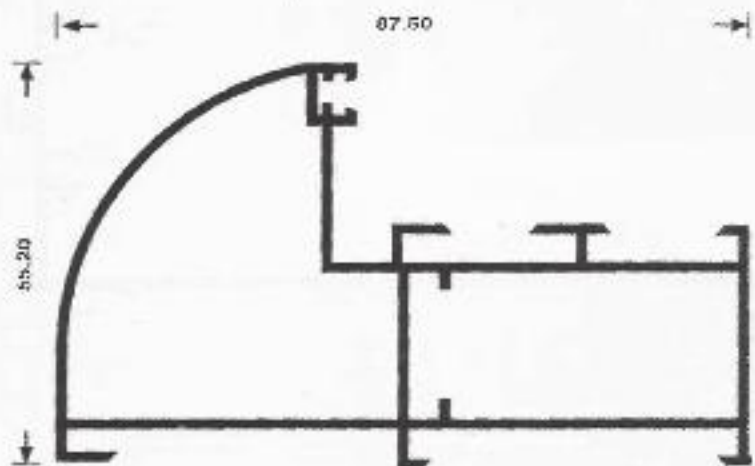

Outer frame-large

V 120-05/A
 1542 gr/m

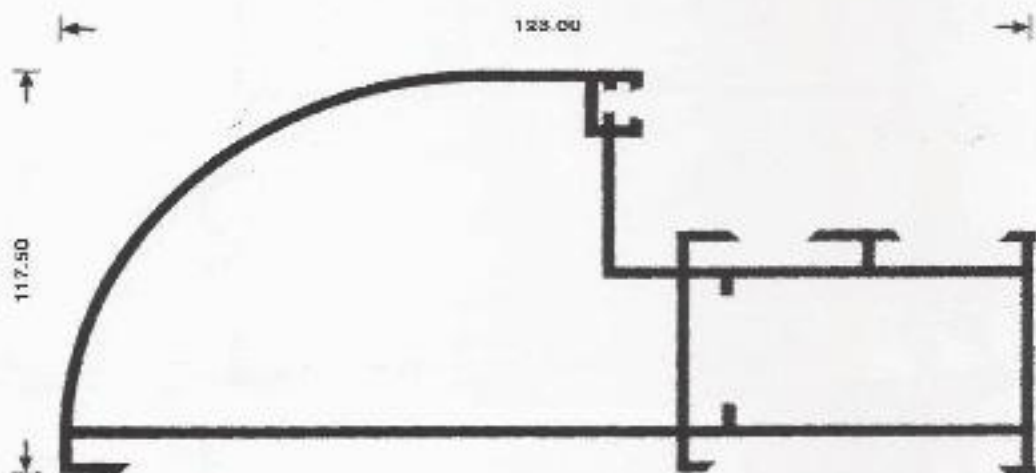

Big leaf frame

V 120-11
 1780 gr/m

Middle leaf frame V 120-03/A
 1355 gr/m

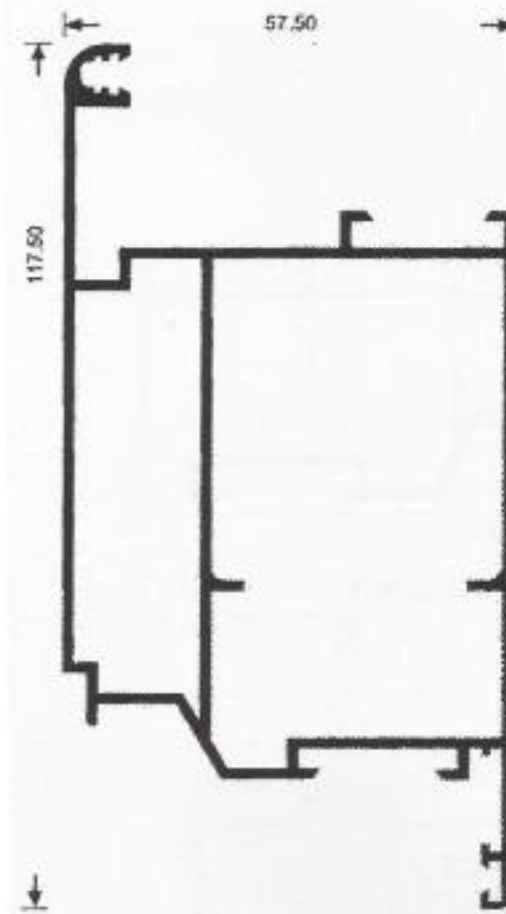
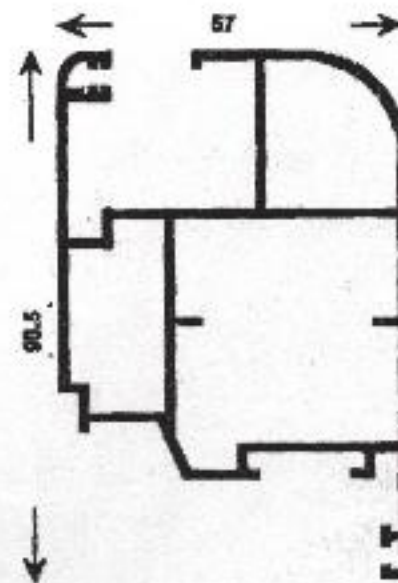

Outer frame V 120-07
 1000 gr/m

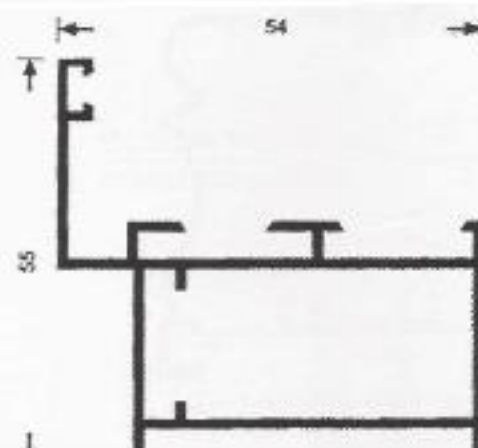

Small leaf frame **V 120-02**
 1167 gr/m

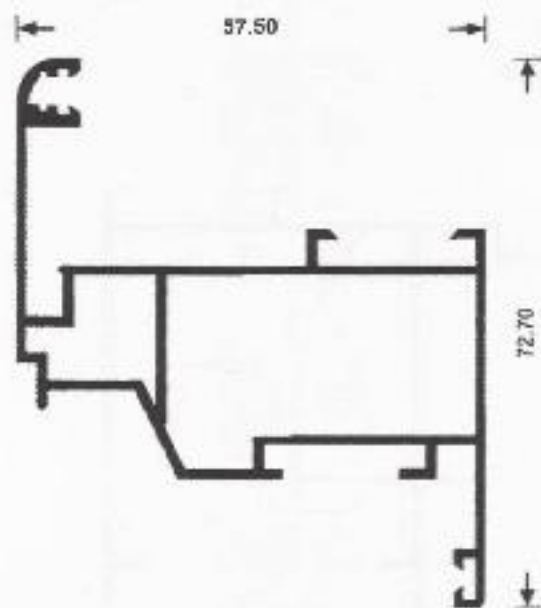

Medlum leaf frame **V 120-03**
 1334 gr/m

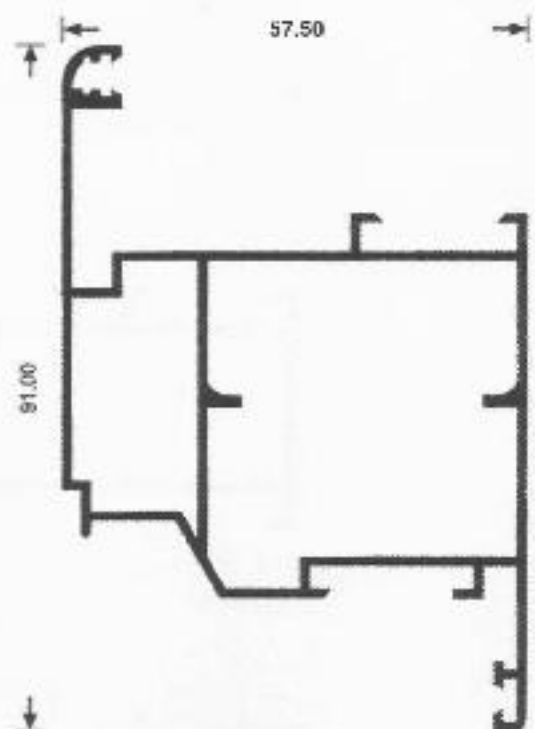

Cover

V 160-04
 417 gr/m

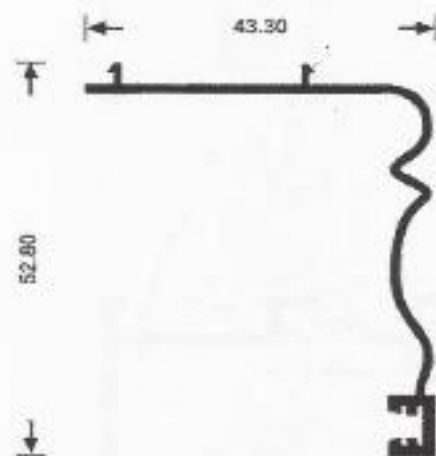

V 120-17
 500 gr/m

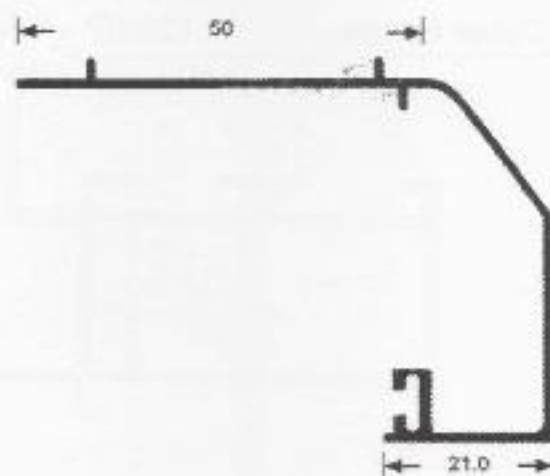

"T" Profile

V 120-06 /A
 1084 gr/m

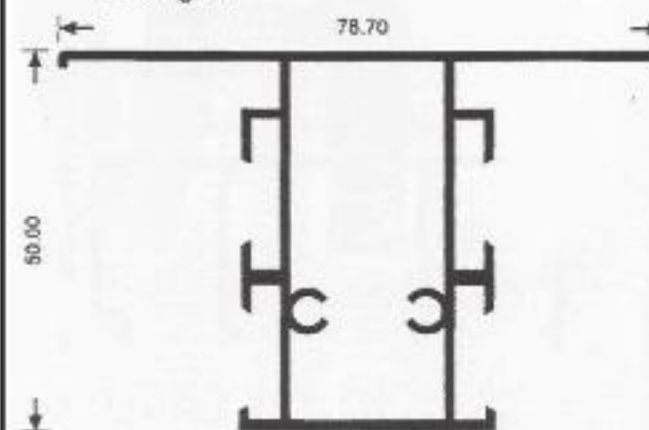

Middle Partitlon **V 120-31**
 1500 gr/m

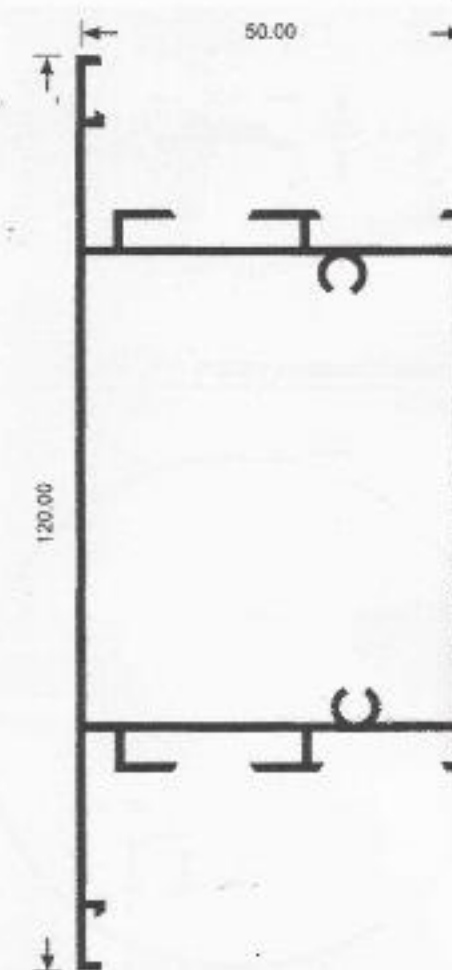

V 120-06/A
 1167 gr/m

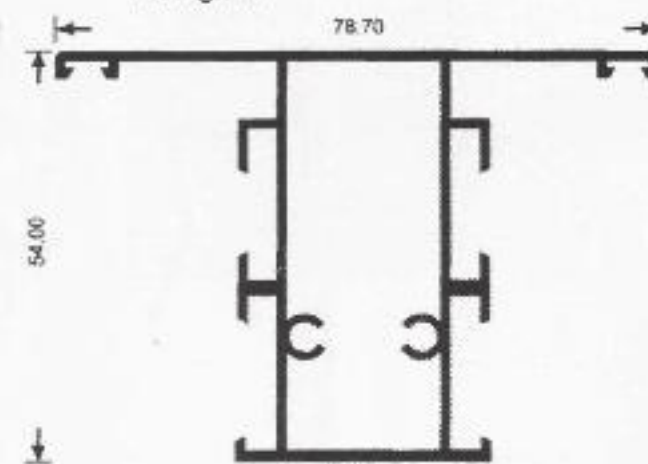

Cover **V 120-12A**
 917 gr/m

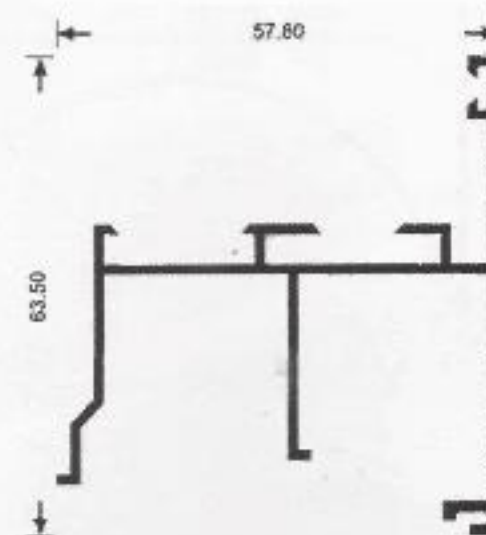

**Bottom frame anti-
 moisture profile** **V 120-20**
 375 gr/m

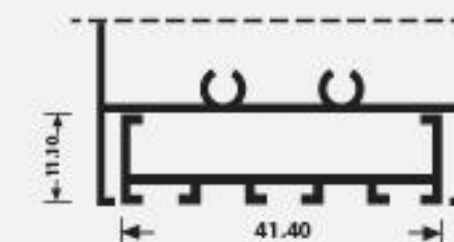

Outer cover for Double glass fillet

Outer cover for Single glass

V 120-16
334 gr/m

V 120-16/A
334 gr/m

V 120-15
417 gr/m

V 120-15/A
417 gr/m

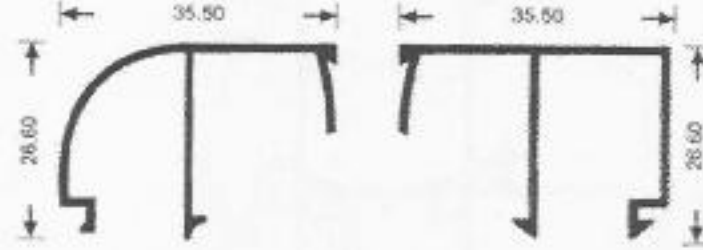
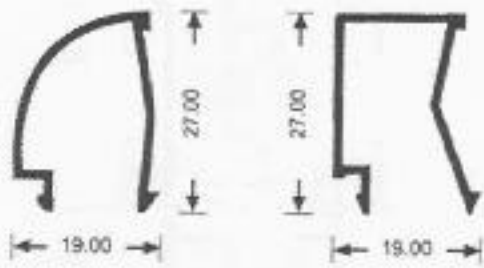

Angular construction fillet **V 120-18**
750 gr/m

Axis **V 120-14**
109 gr/m

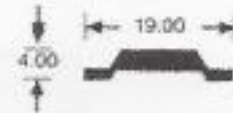
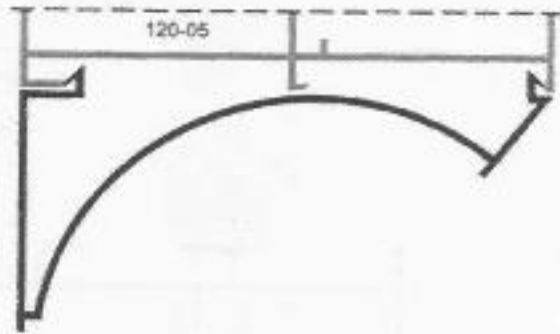

Column 135° **V 120-27**
1667 gr/m

Angular construction Column **V 120-19**
1000 gr/m

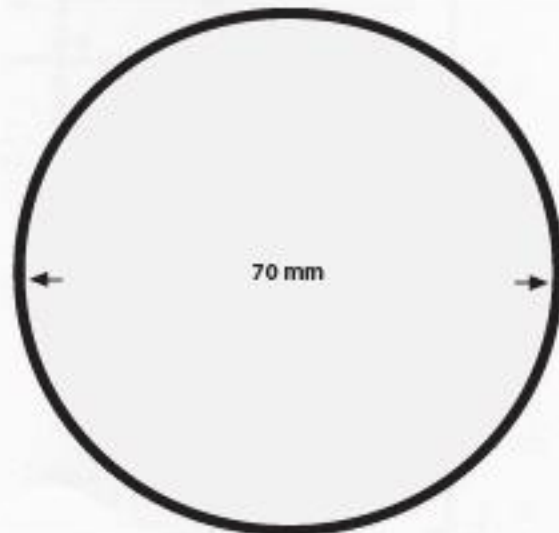
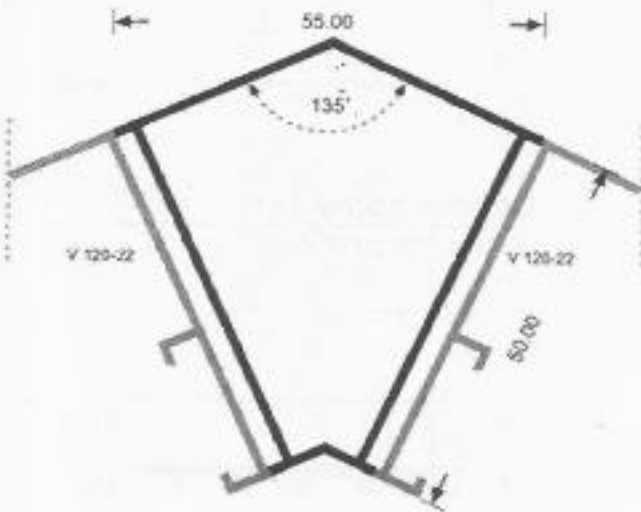

/A

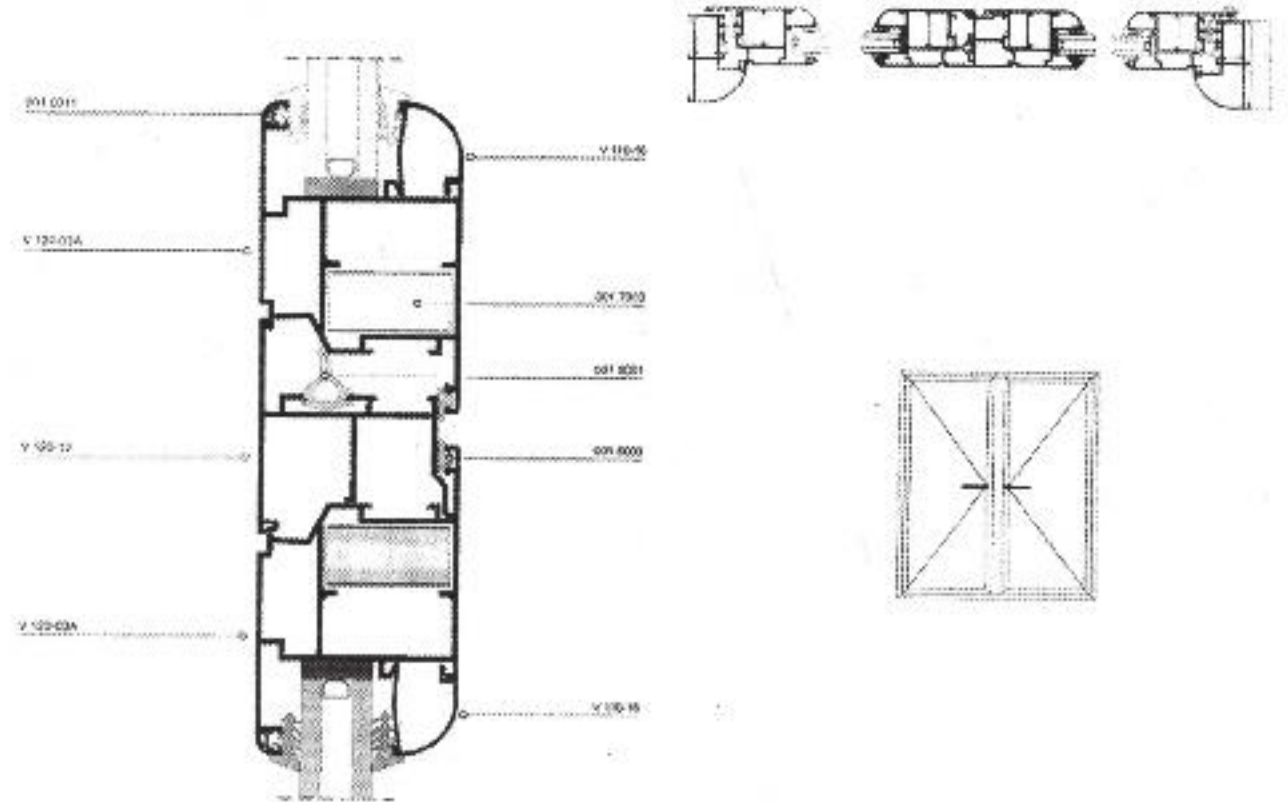
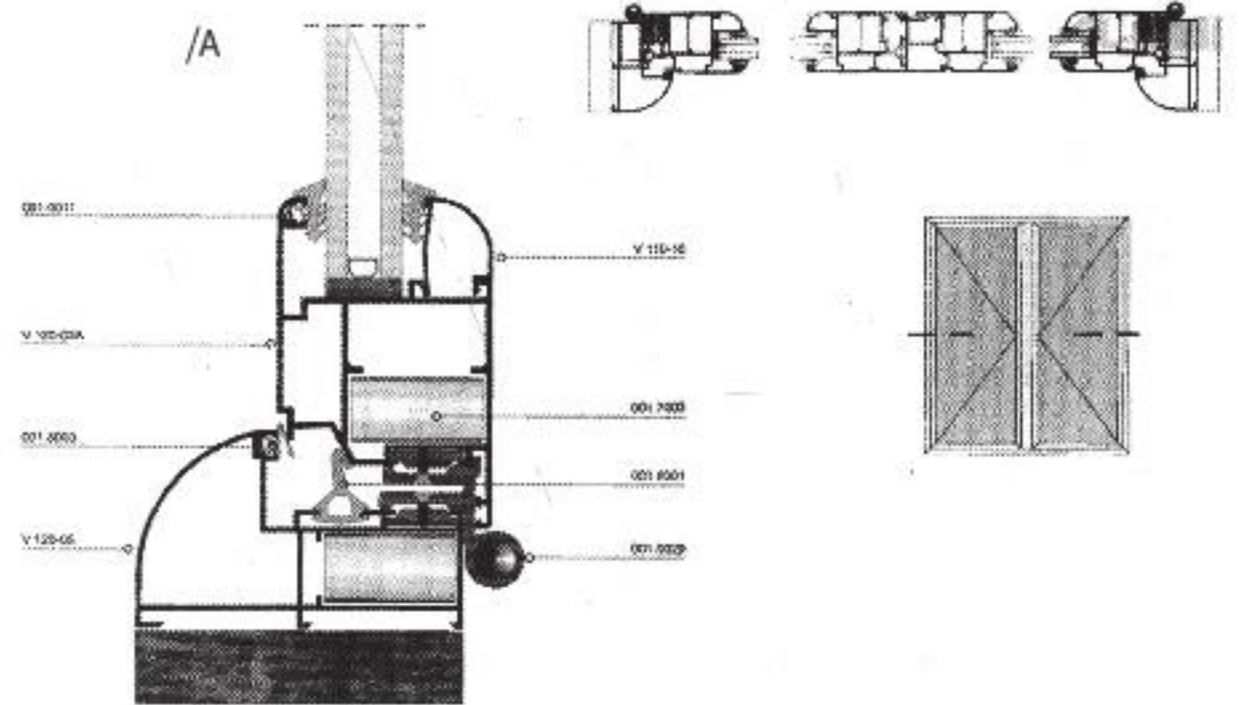

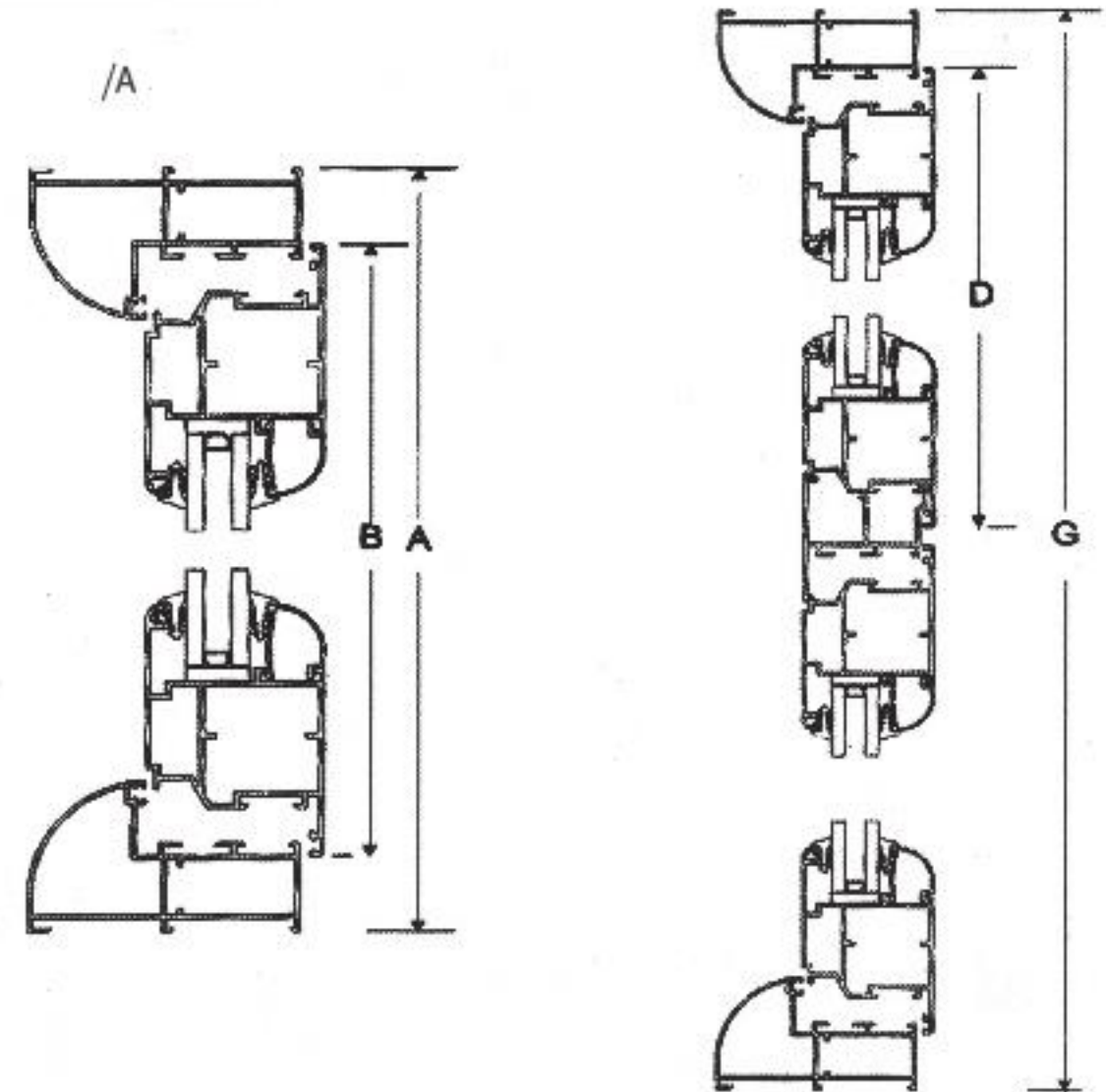
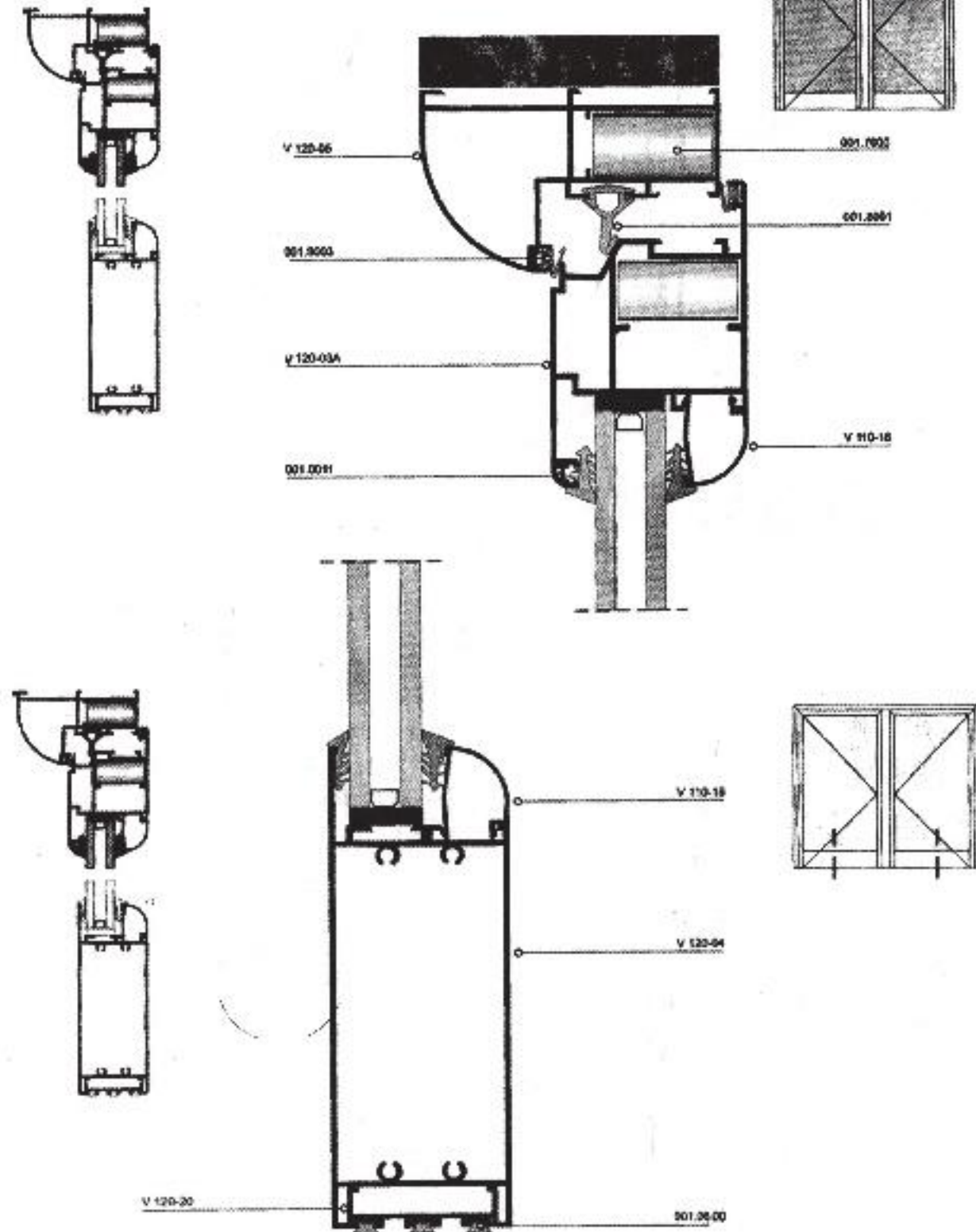

For the V 120-05 $B = A - 55 \text{ mm.}$

Other outer frames $B = A - 68 \text{ mm.}$

For the V 120-05 $D = \frac{G - 61 \text{ mm}}{2}$

Other outer frames $D = \frac{G - 77 \text{ mm}}{2}$

* The mentioned weights of the profiles might have a declination from -7% up to +5%

Valve s.a.

Greek Supper Quality Aluminium Systems

فالفه



V170

Sliding System
Σύστημα Συρόμενο



مجموعه شركات
القبارك
AL-KABBARY
GROUP

Double Track Frame V 170 - 04
1292 gr/m

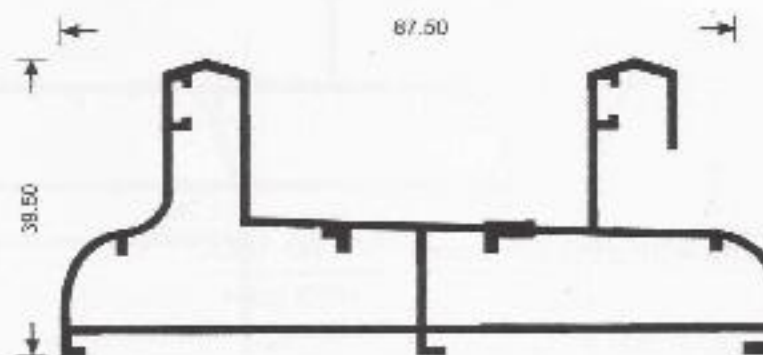

Outer frame with anti mosquito barrier V 170-05/A
1620 gr/m

New

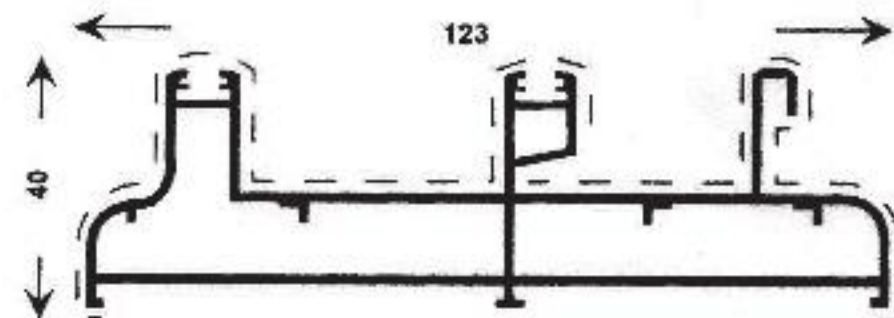

Double track frame with outer cover V 170-06
1487 gr/m

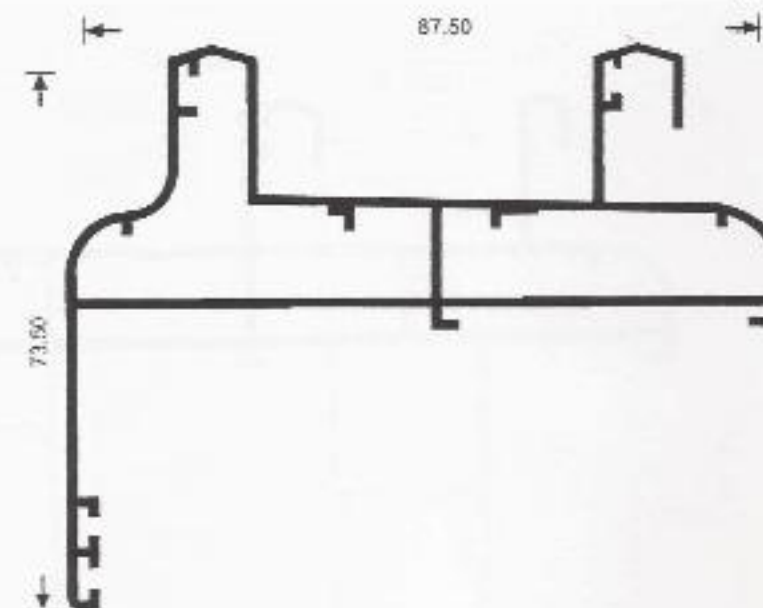

1

Valve s.a.
Greek Supper Quality Aluminium Systems

System : 170 Profiles

Double track frame with dicorative cover V 170-10

1547 gr/m

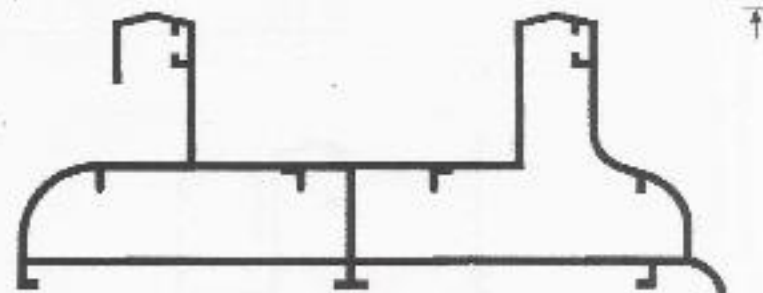

Double track frame with anguler cover V 170-10/A

1693 gr/m

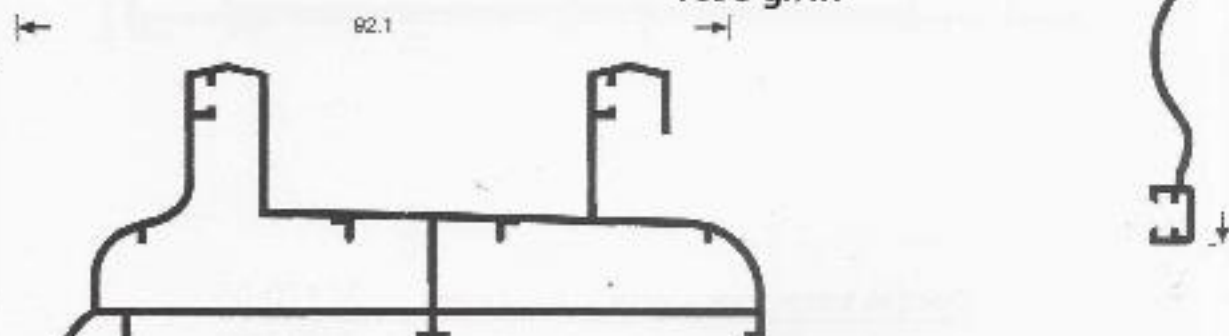

Triple track frame with dicorative cover V 170-06

1976 gr/m

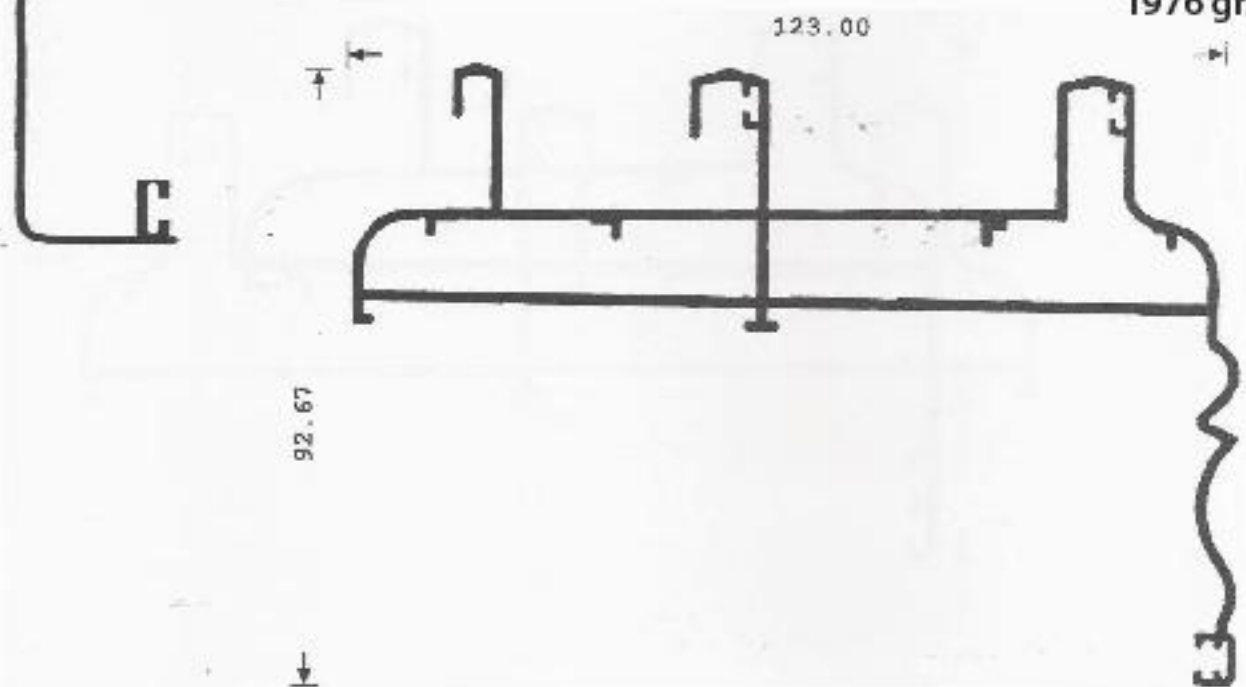

Triple track with outer anti - mosquito barrier

1830 gr/m



Triple track frame V 170-01

1863 gr/m



Outer frame with anti - mosquito barrier Inox V 170-06/A

1830 gr/m

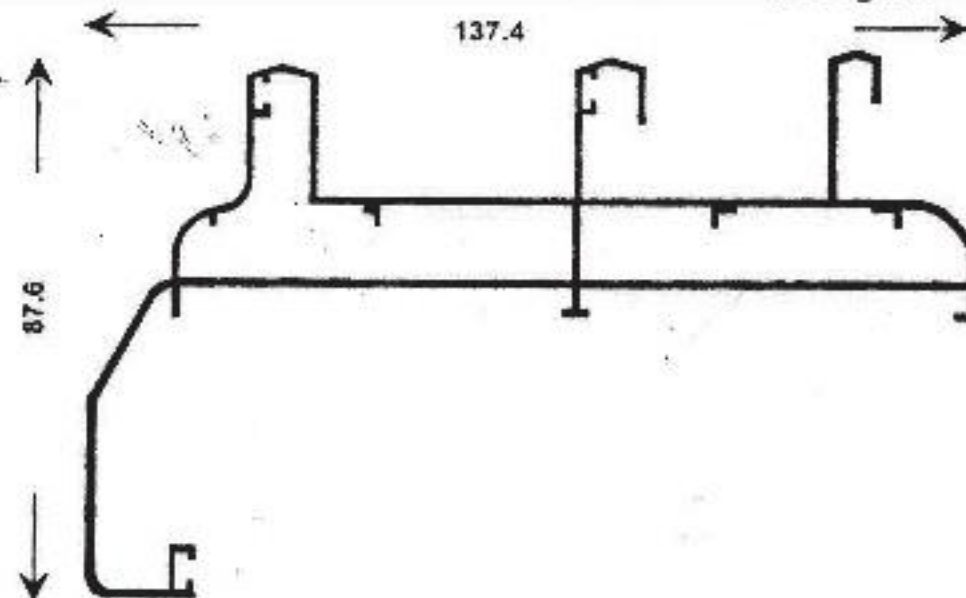

Single glass leaf frame V 170-07
 1250 gr/m

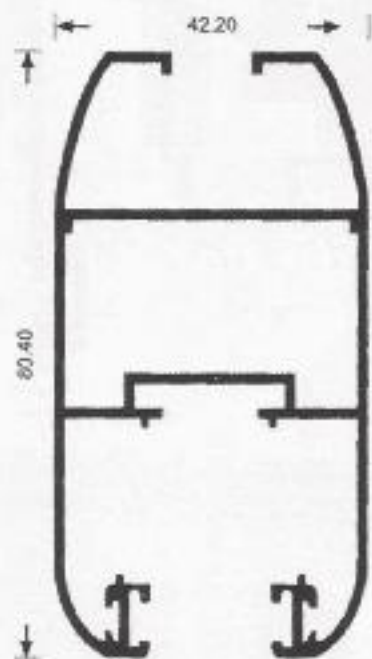

Double glass leaf frame V 170-02
 1100 gr/m

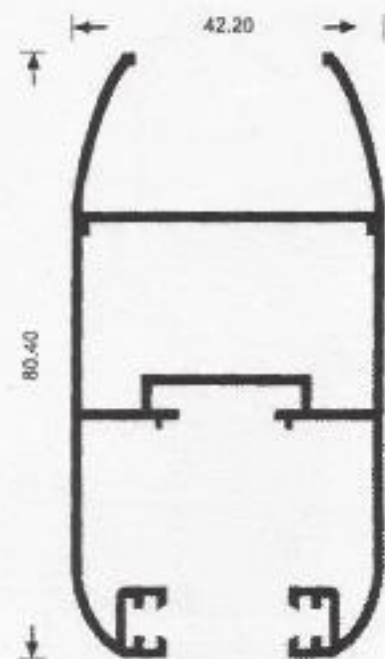

V 170-08 Anti mosquito leaf frame 690 gr/m

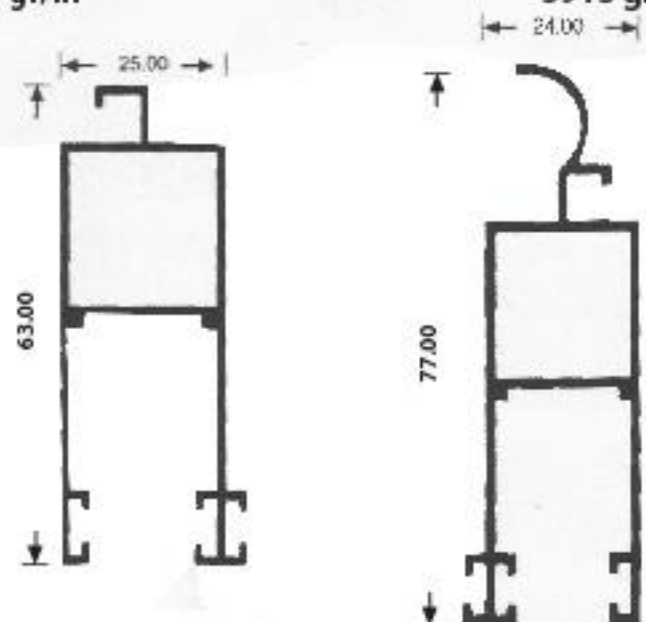

NEW V 170-08/A Anti mosquito leaf frame 5913 gr/m

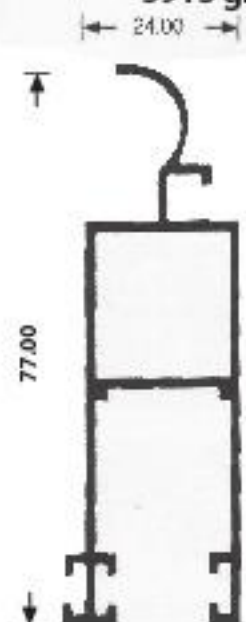

Middle leaf frame V 170-13 834 gr/m

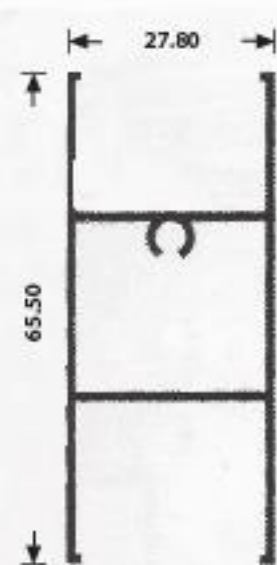

Multiple holding bracket V 170-03
 400 gr/m

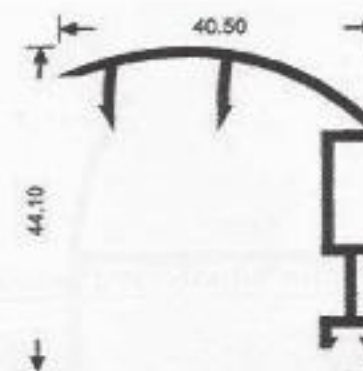

Multiple holding bracket - large V 170-03/A
 702 gr/m

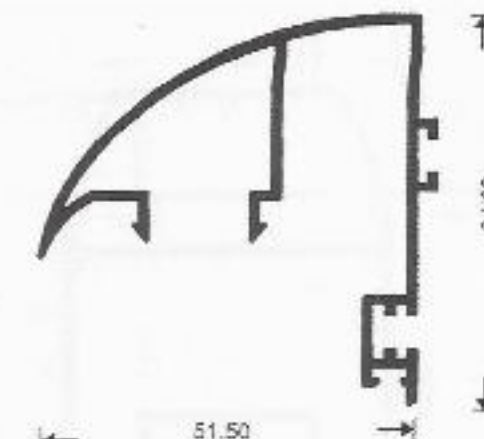

Additional track V 170-08/A
 334 gr/m



Hidden fillet for leaf frame V 170-04/A
 250 gr/m

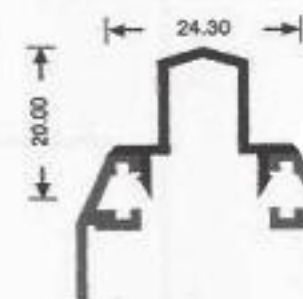

Fillet for a single window V 170-05/A
 270 gr/m

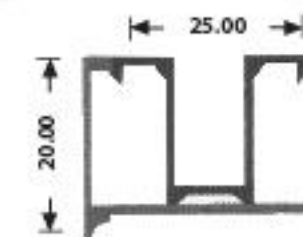

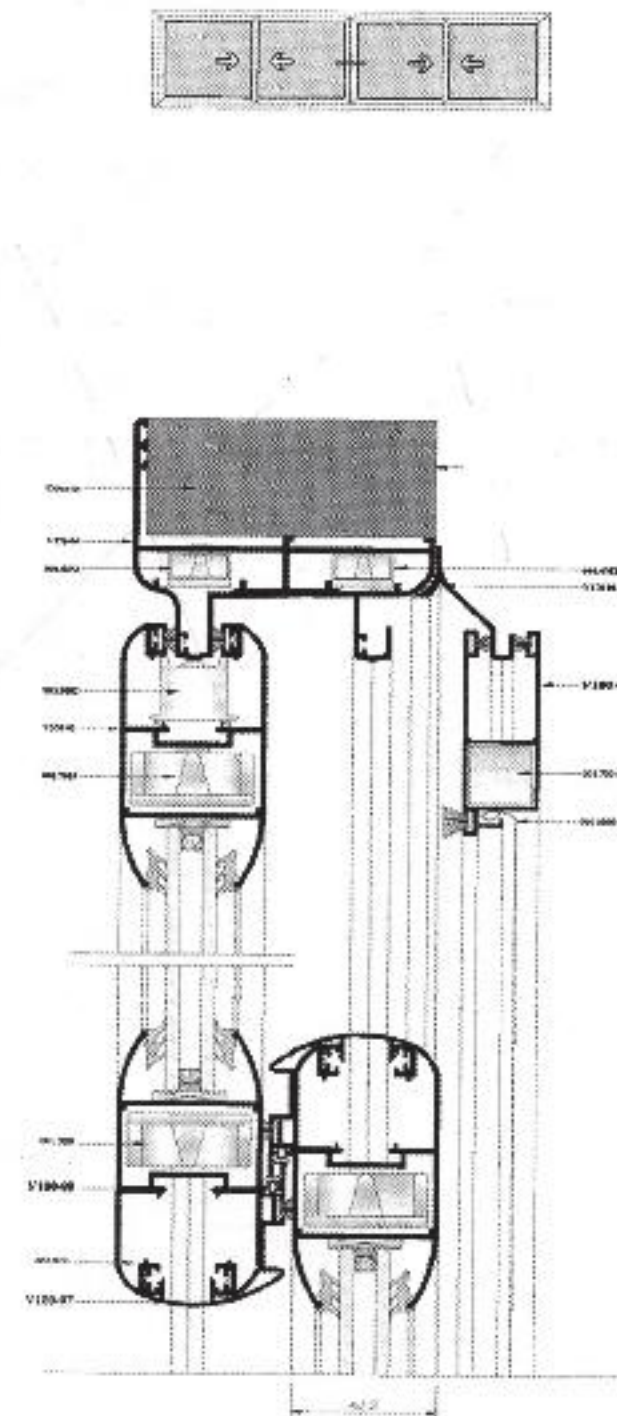
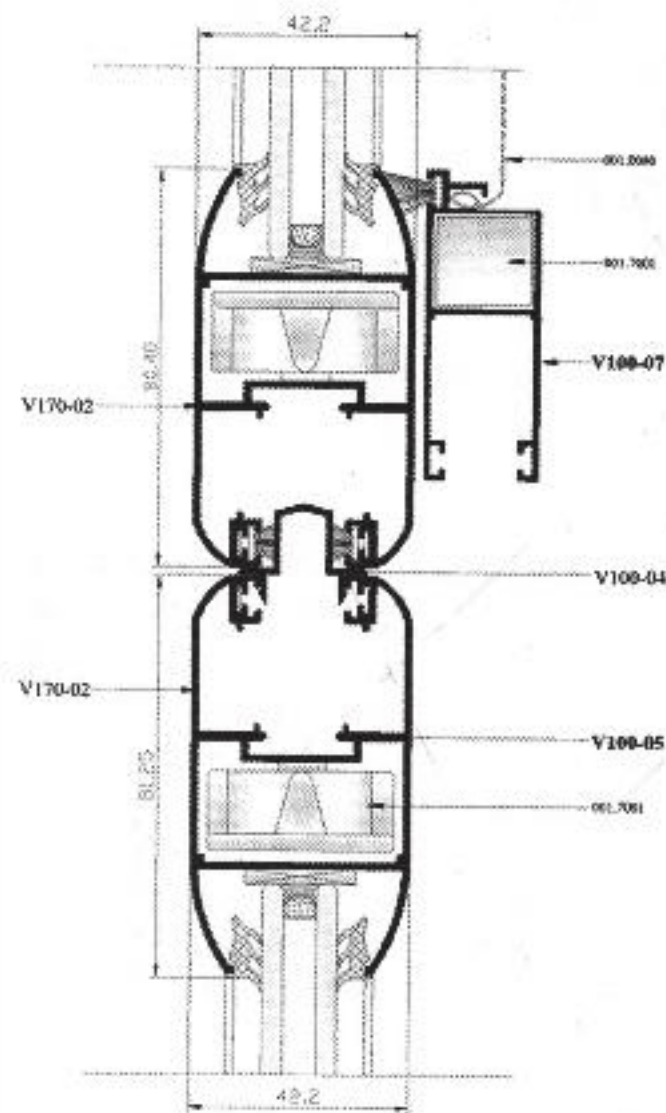
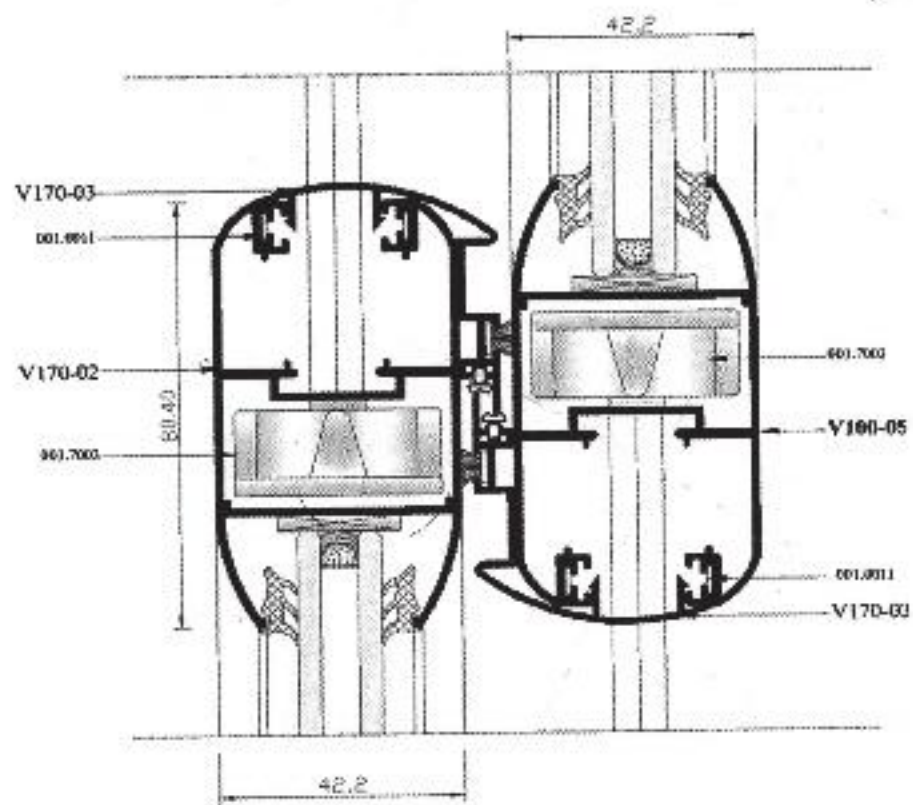
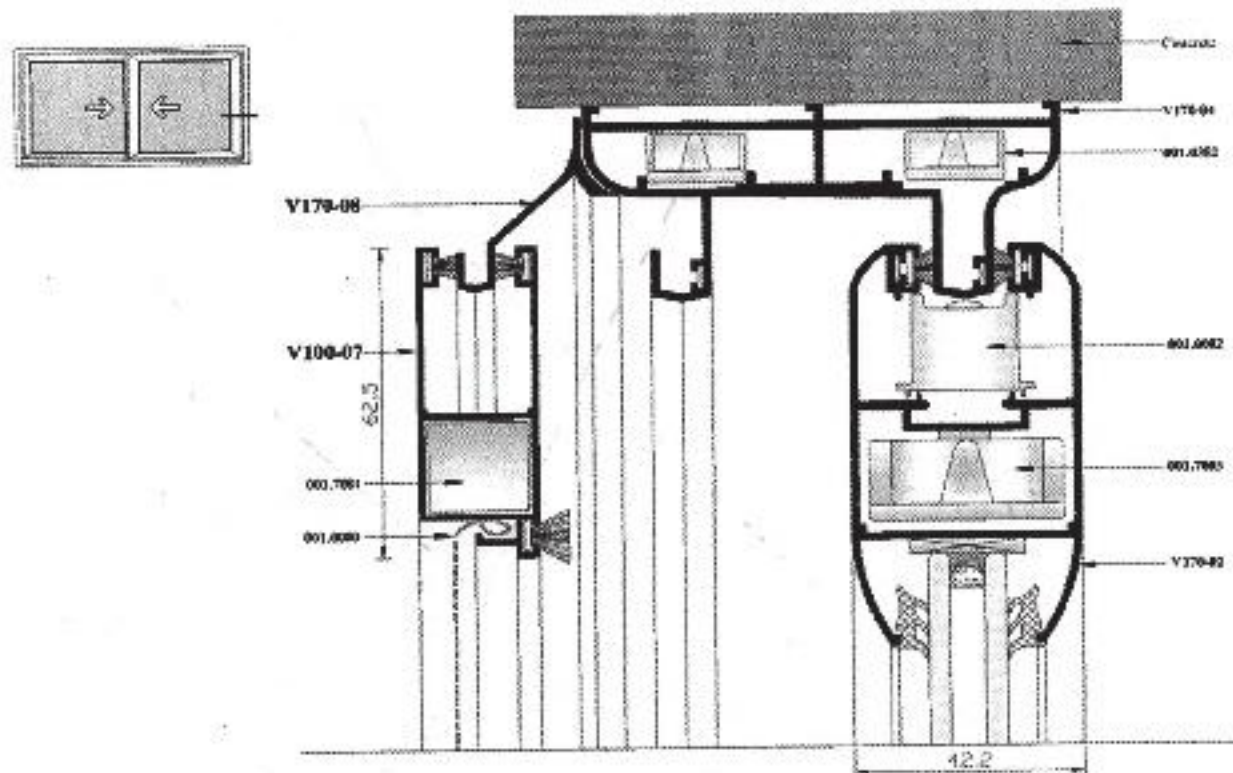

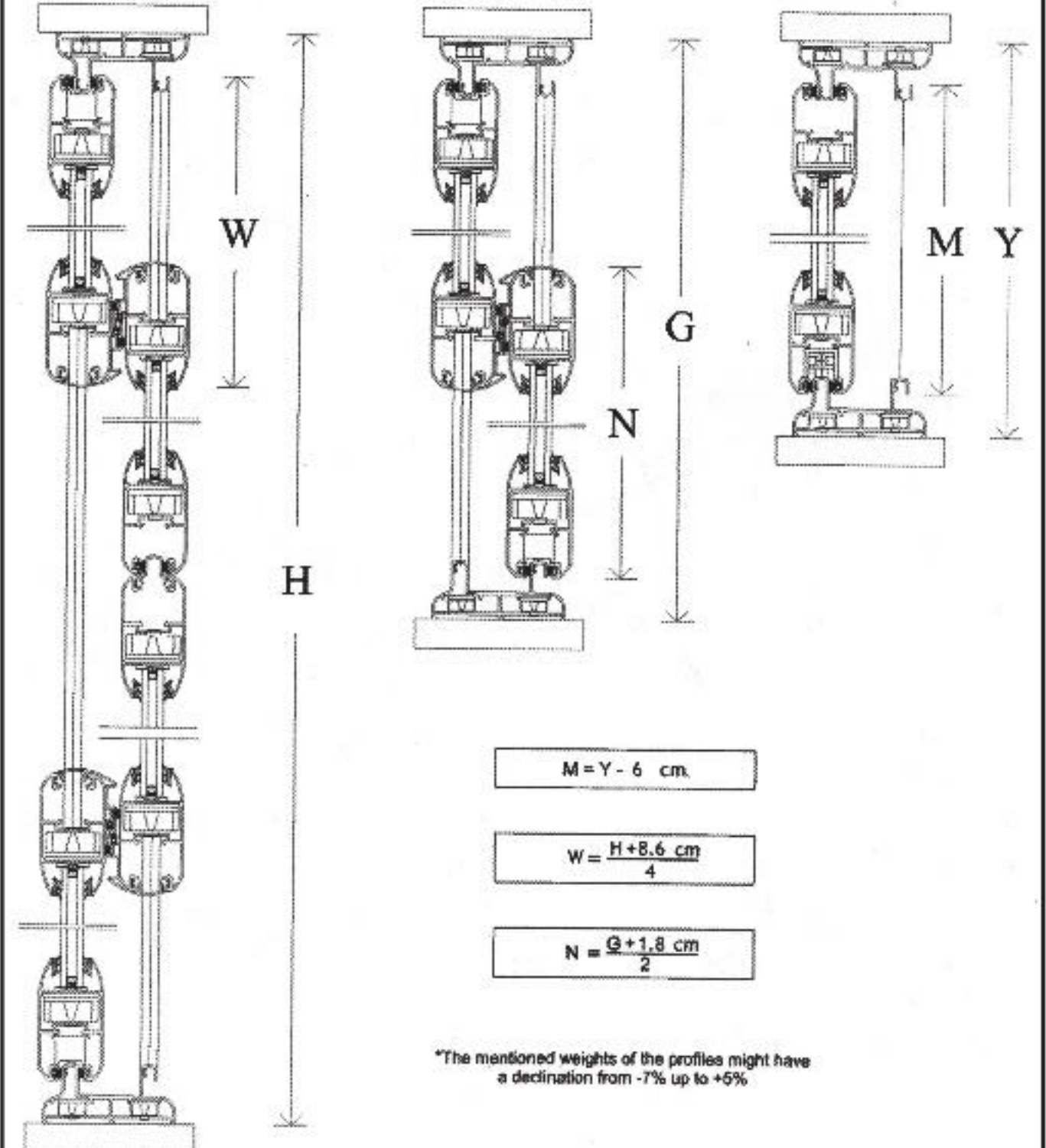
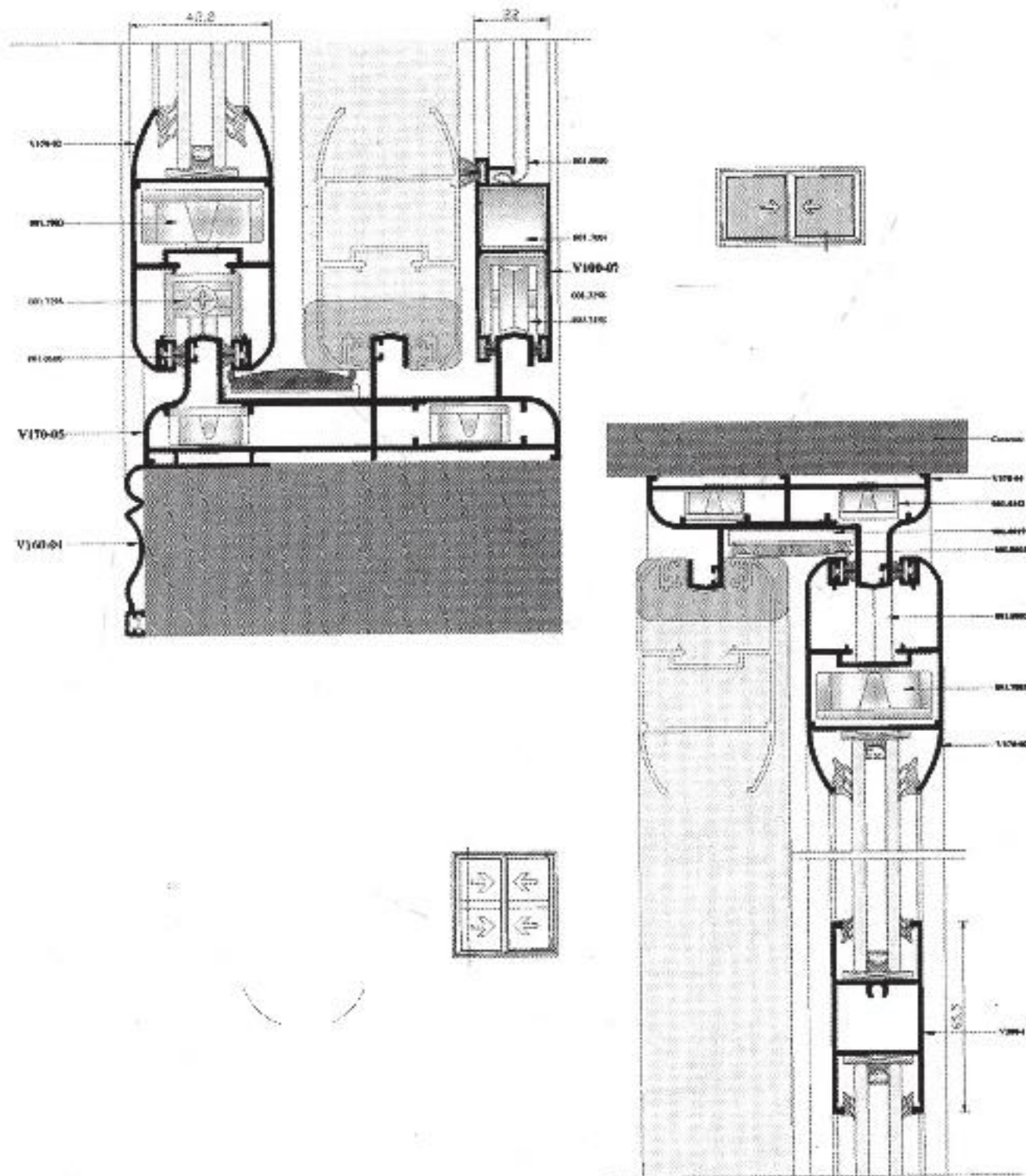

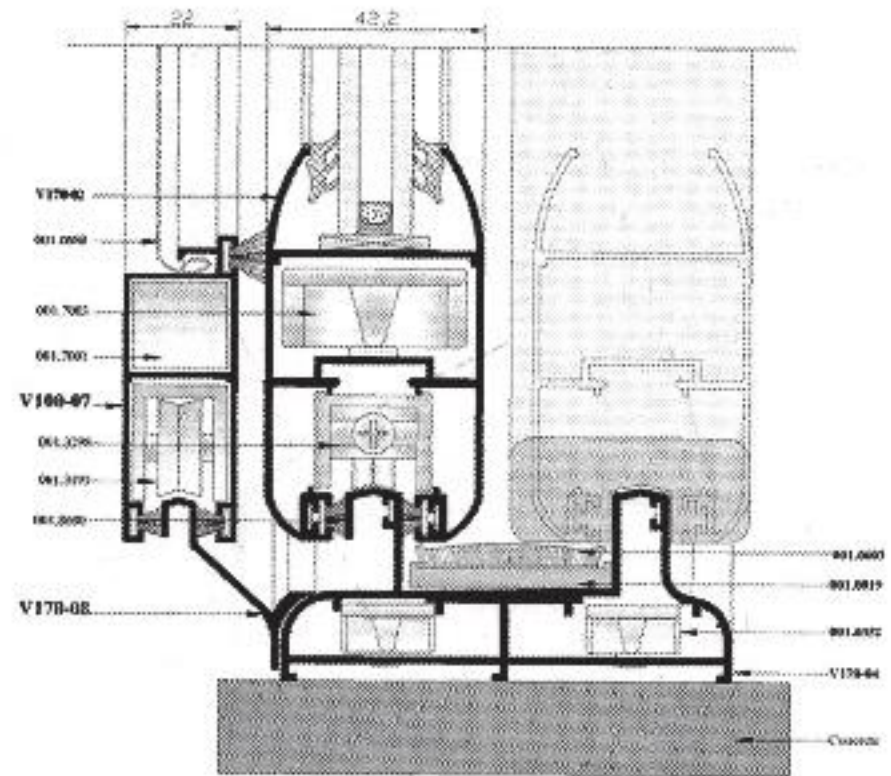
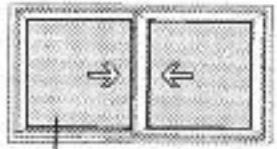
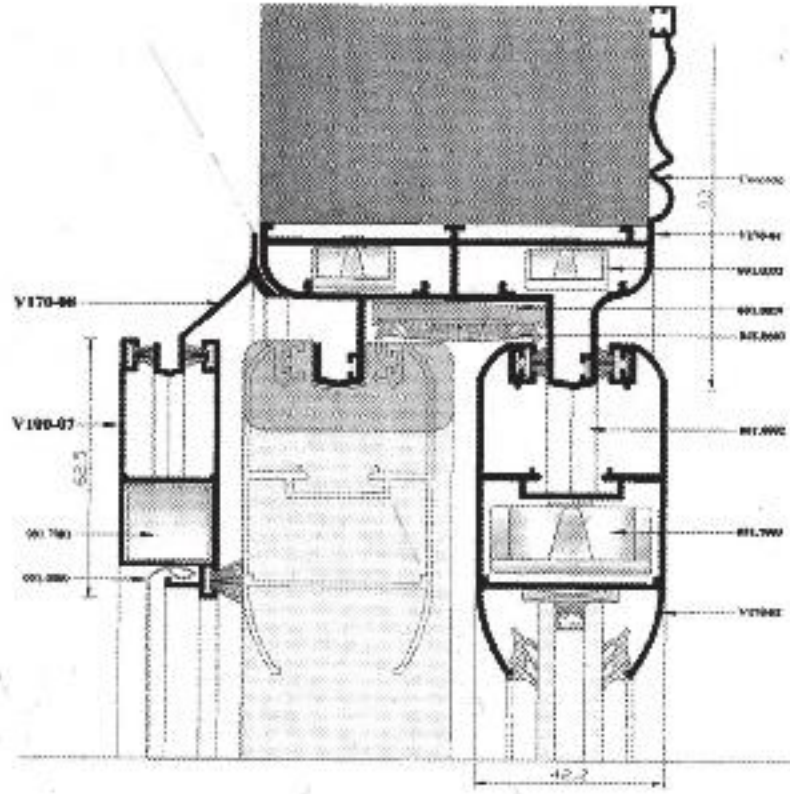
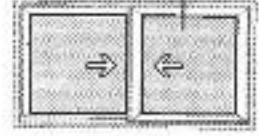

valve s.a.

Greek Super Quality Aluminium Systems

فالشب



V140

Royal Sliding System
 Σύστημα Συρόμενο



Single glass leaf V 140-03
1288 gr/m

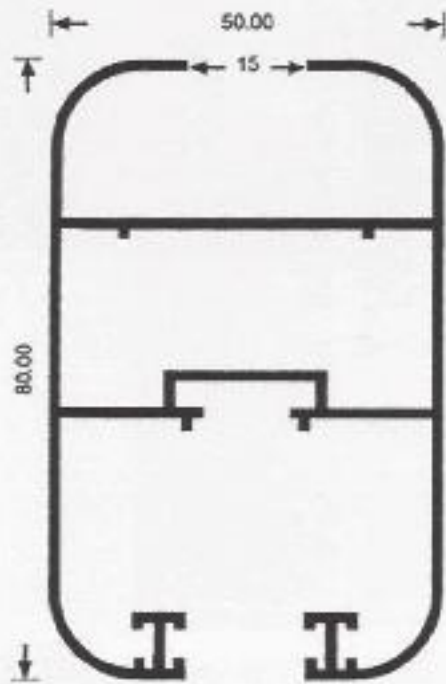

Double glass leaf V 140-04
1246 gr/m

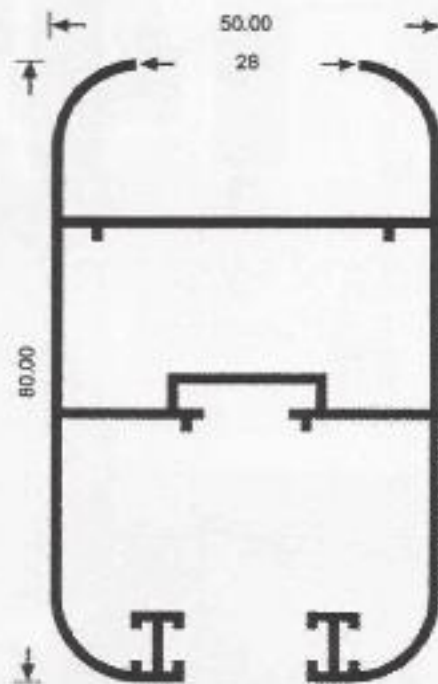

Outer frame with anti mosquito triple track V 140-01
2092 gr/m

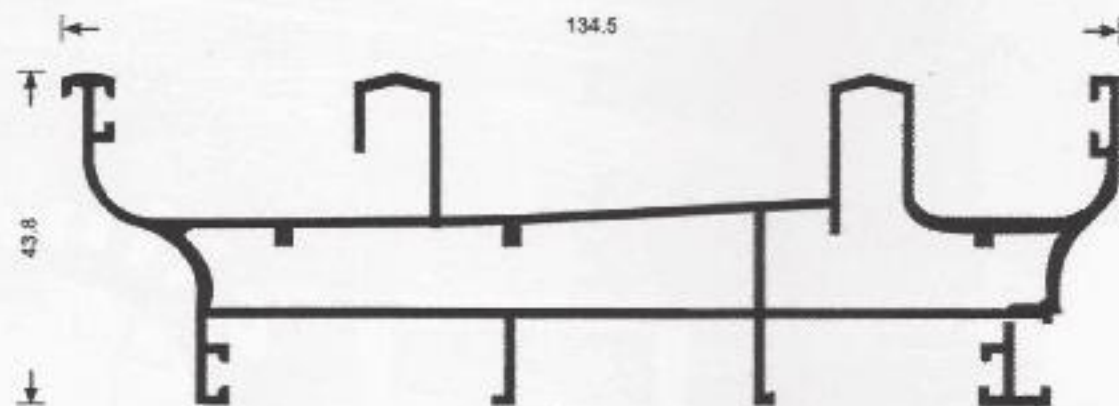

Plug V 140-11
138 gr/m



Hidden fillet for leaf frame V 140-12
250 gr/m

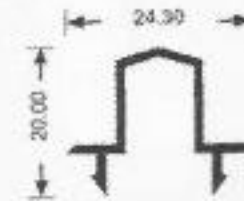

Cover V 140-08
362 gr/m



Multiple holding bracket V 140-05
717 gr/m

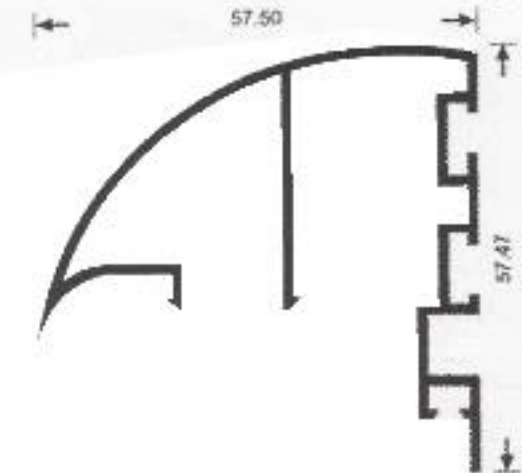

Multiple holding bracket V 140-06
400 gr/m

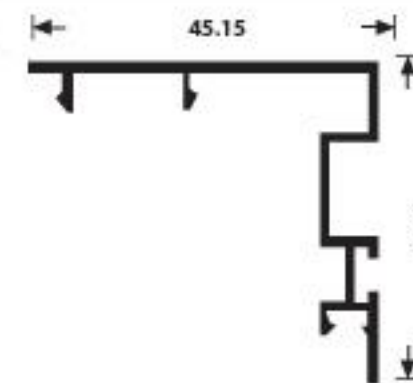

Decorative cover V 140-07
330 gr/m



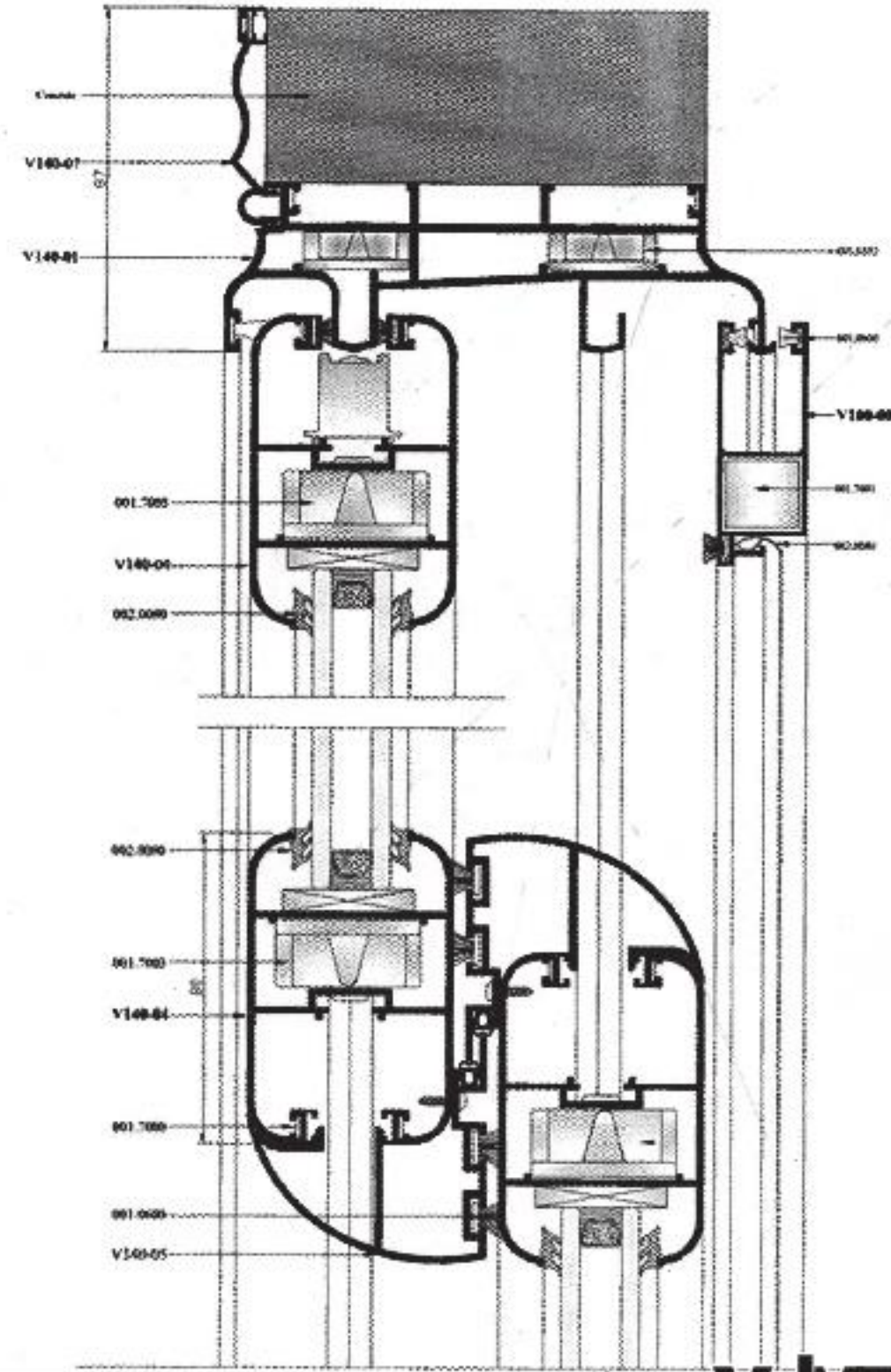
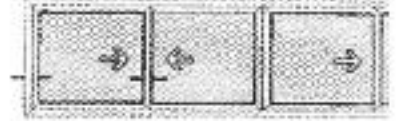
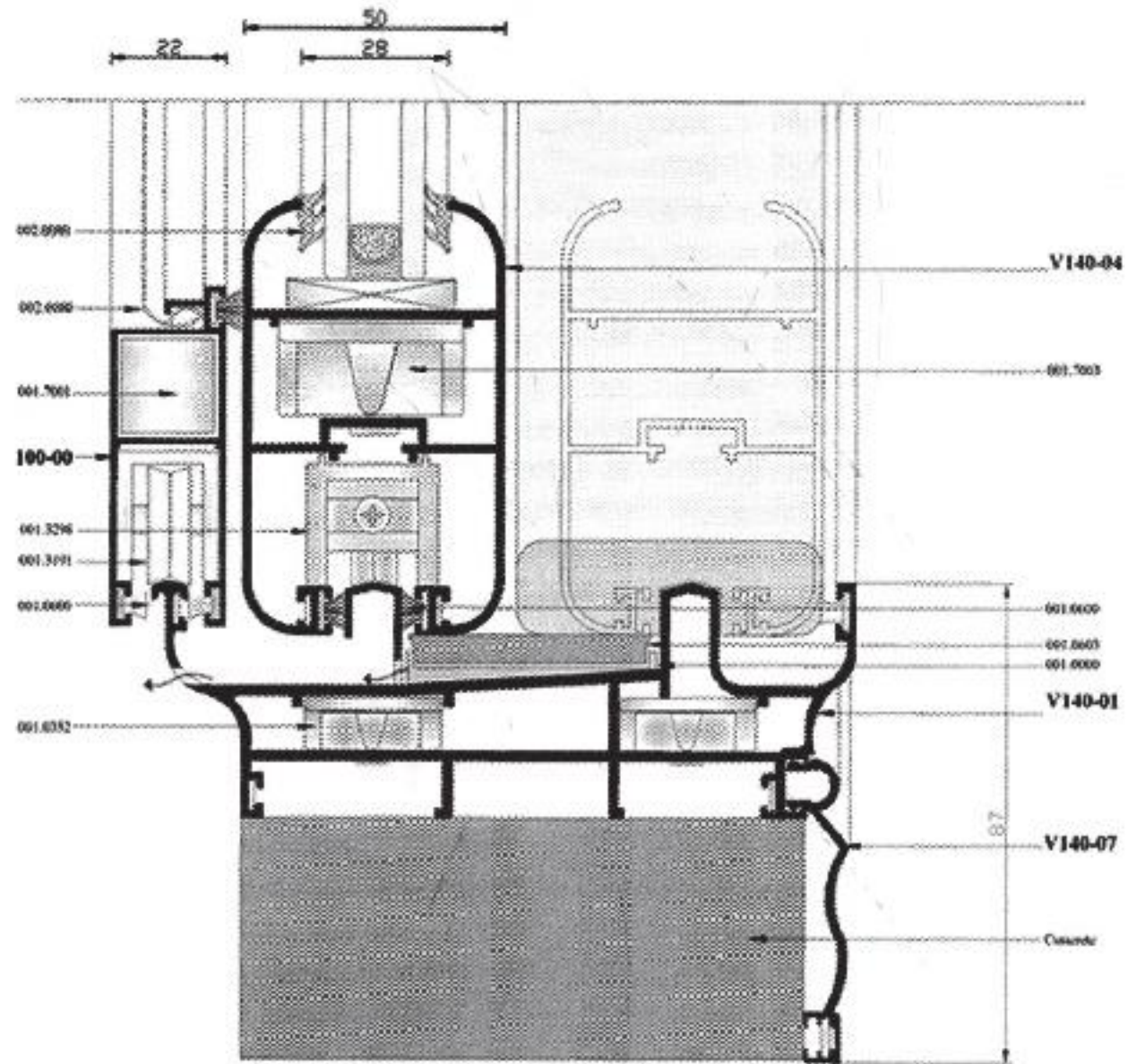
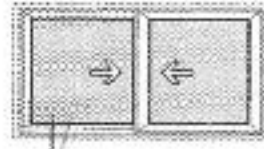

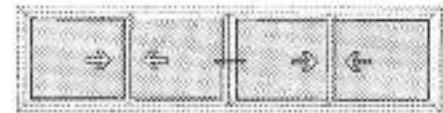
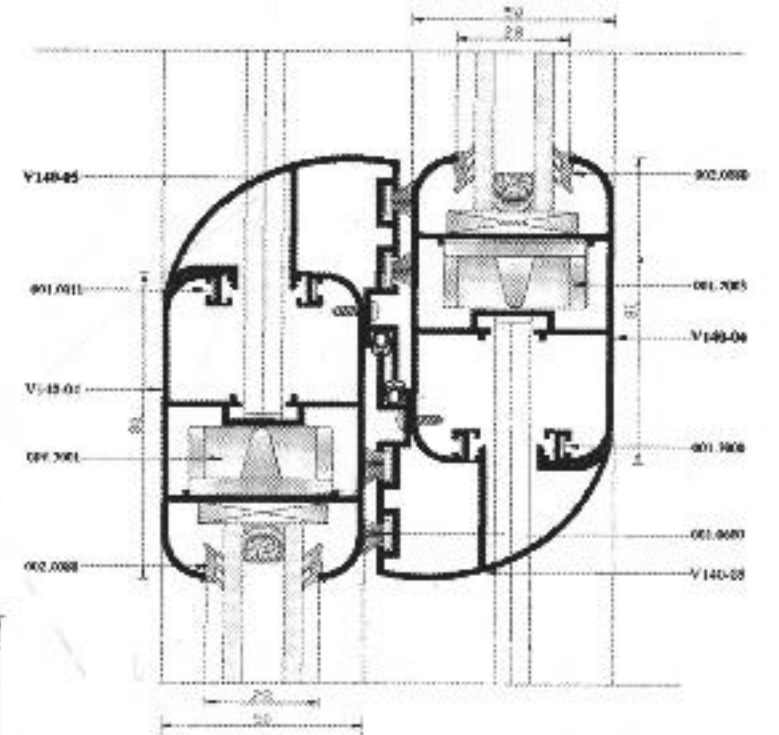
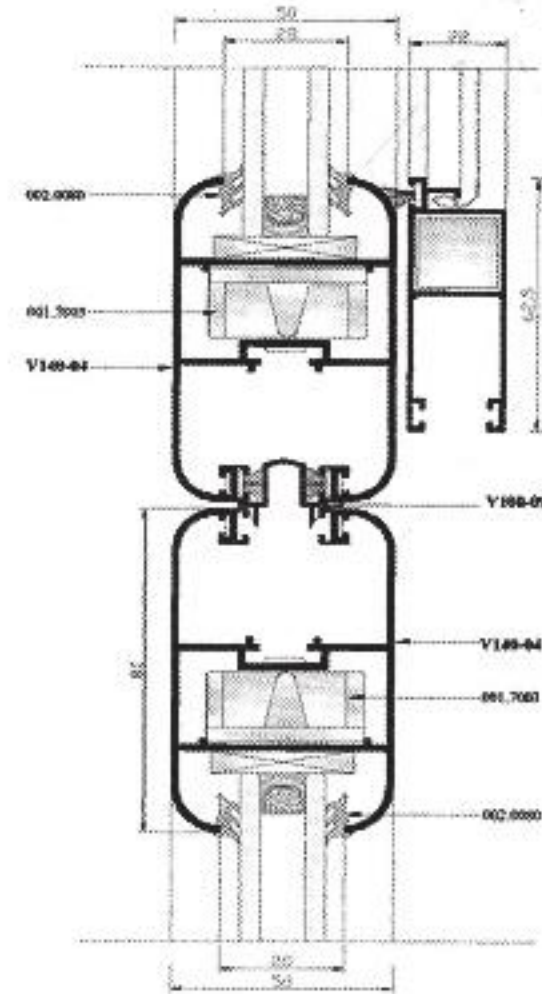
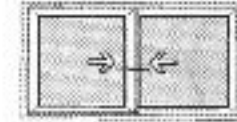
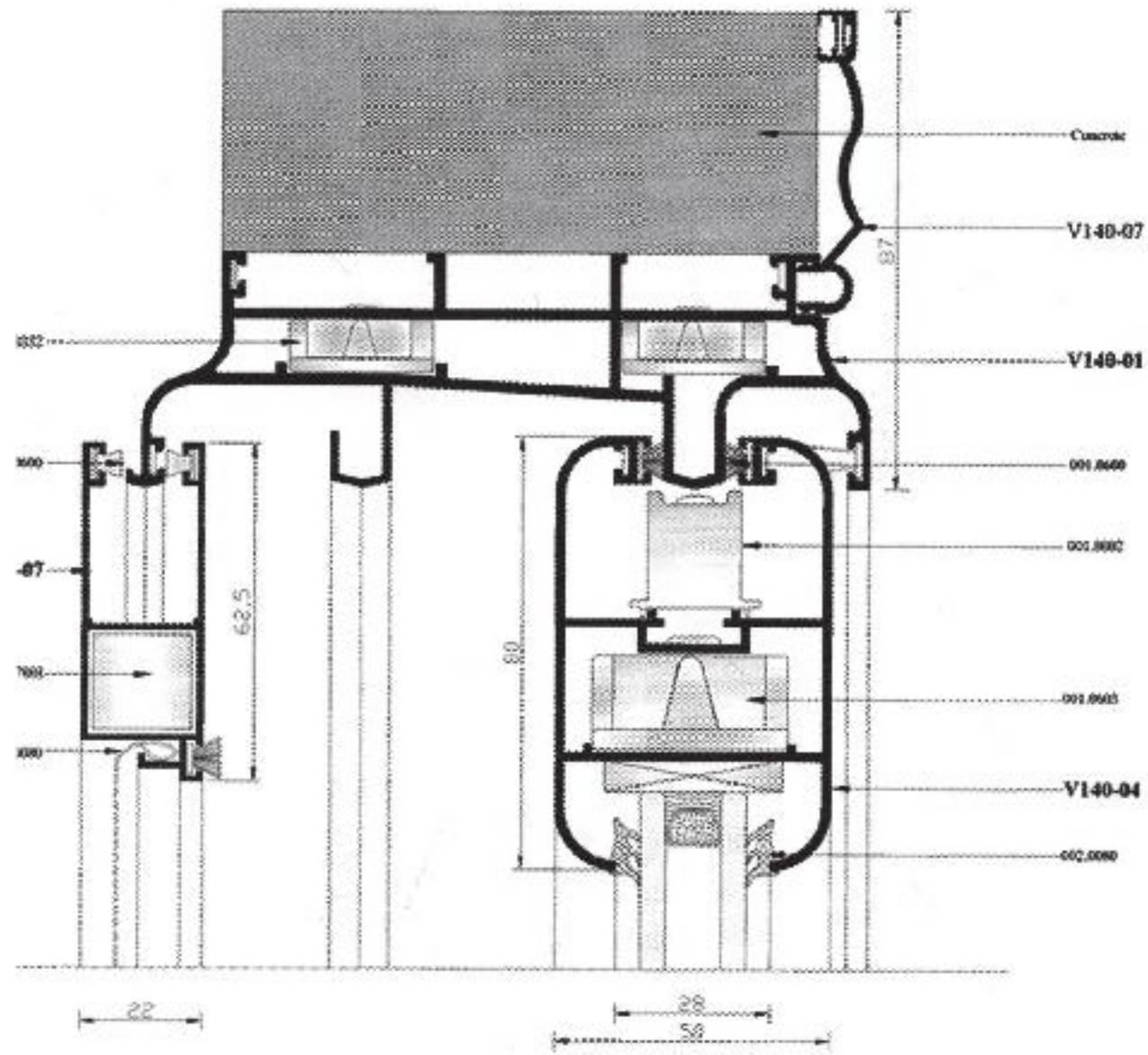
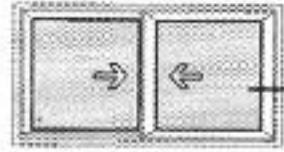

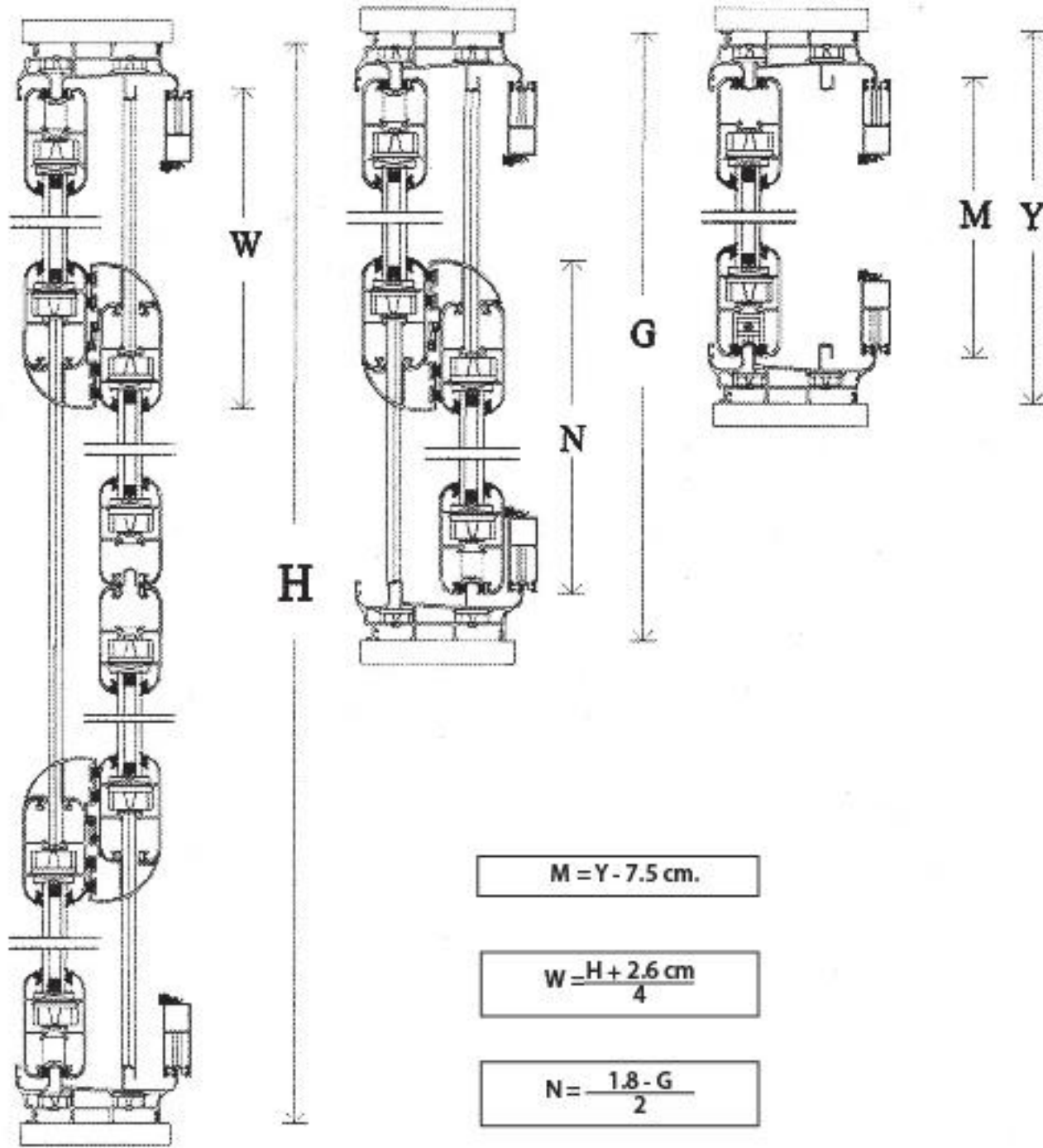

* The mentioned weights of the profiles might have a declination from -7% up to +5%

Profiles System : 140

 Valve s.a.
 Greek Supper Quality Aluminium Systems

7

Valve s.a.

Greek Supper Quality Aluminium Systems

فالشبه



MV100

(Mini Valve)
 Sliding System
 Σύστημα Συρόμενο



Outer frame with anti mosquito triple track with decorative cover

MV100-04/A
 1253 gr/m

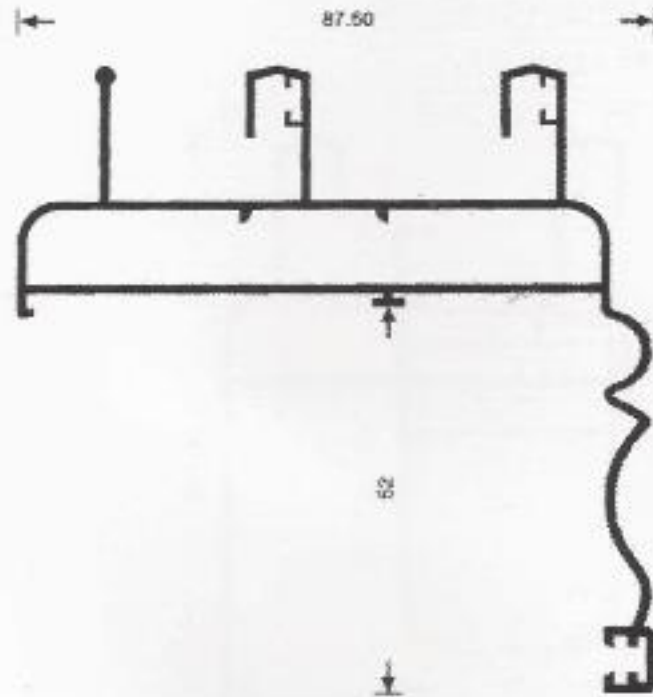

Outer frame with anti mosquito triple track

MV100-03
 1158 gr/m

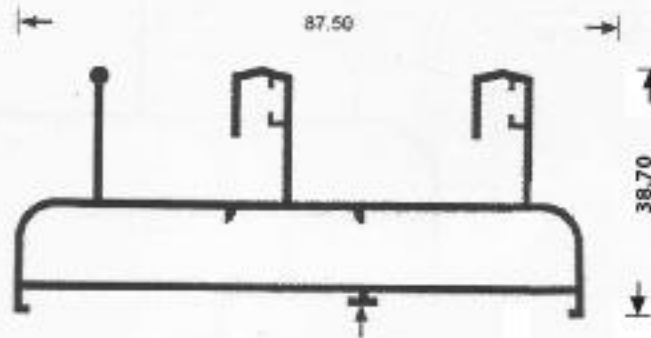

MV100-03/A
 1200 gr/m

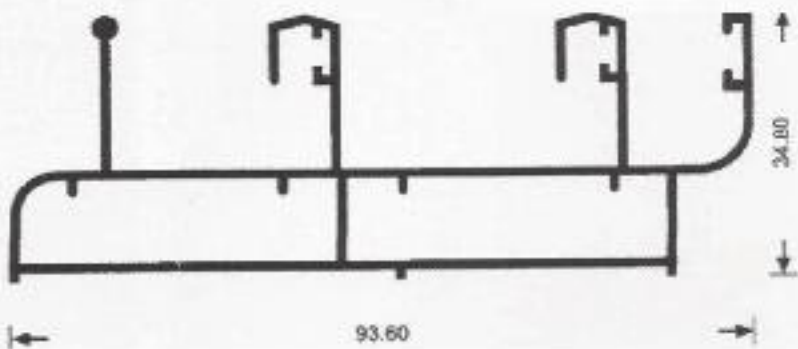

Outer frame with anti mosquito triple track with decorative cover

MV100-11
 861 gr/m

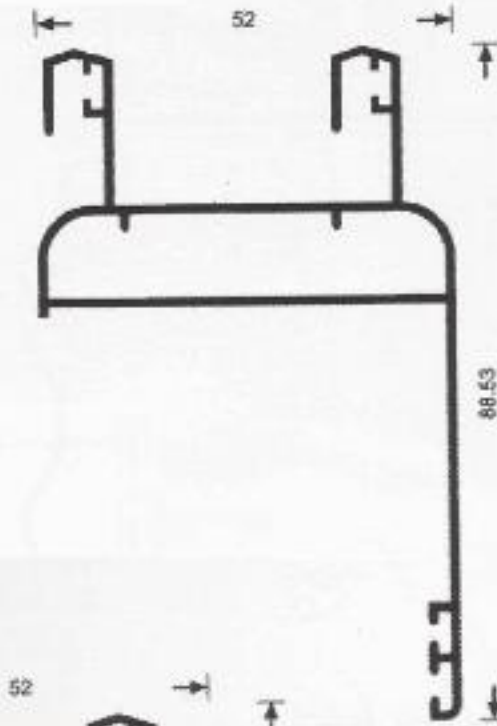

MV100-12
 932 gr/m

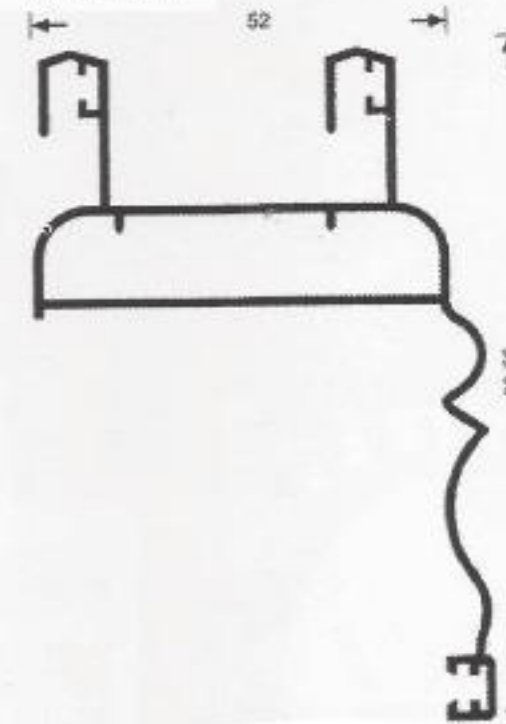

Double driver large

MV100-01/A
746 gr/m

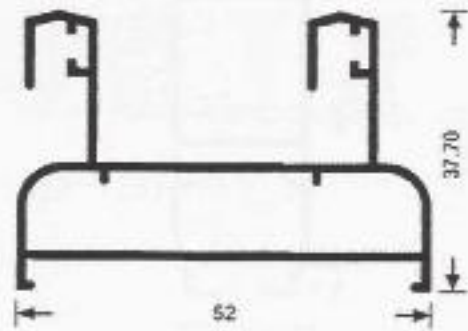

Double driver with Amature

MV100-02/A
929 gr/m

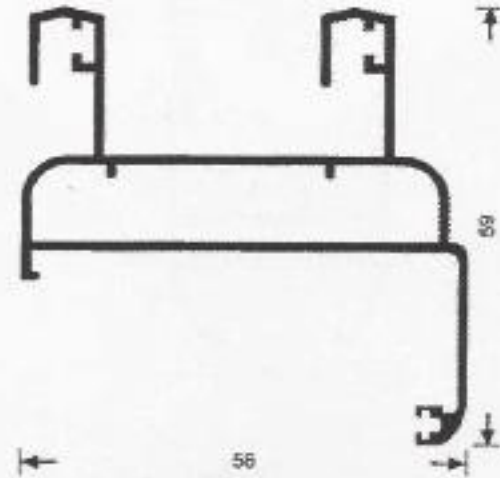

Single glass leaf

MV100-06/A
780 gr/m

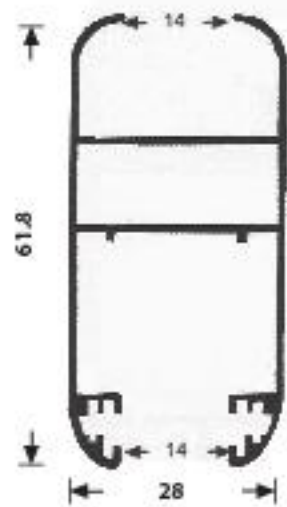

Double glass leaf

MV100-05/A
686.7 gr/m

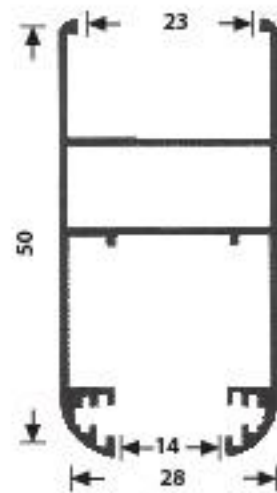

"T" Profile sliding glazing MV100-07
924 gr/m

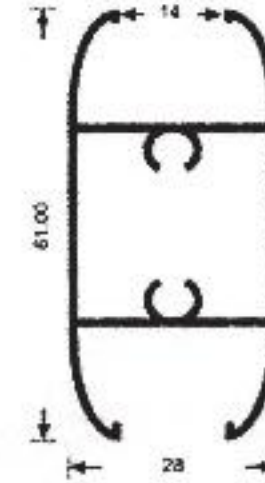

Anti - mosquito leaf frame MV100-08
510 gr/m

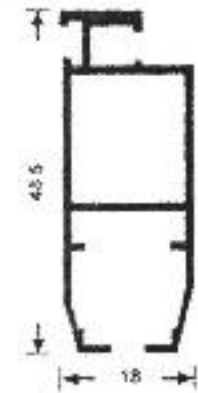

Multiple holding bracket MV100-07
334 gr/m

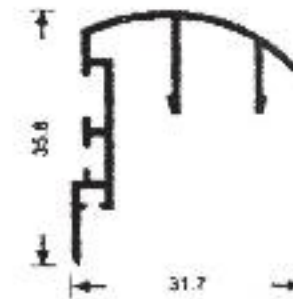

Hidden fillet for leaf frame MV100-09
175 gr/m

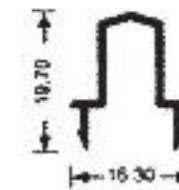

Additional track MV100-10
225 gr/m

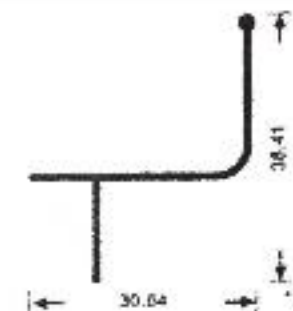

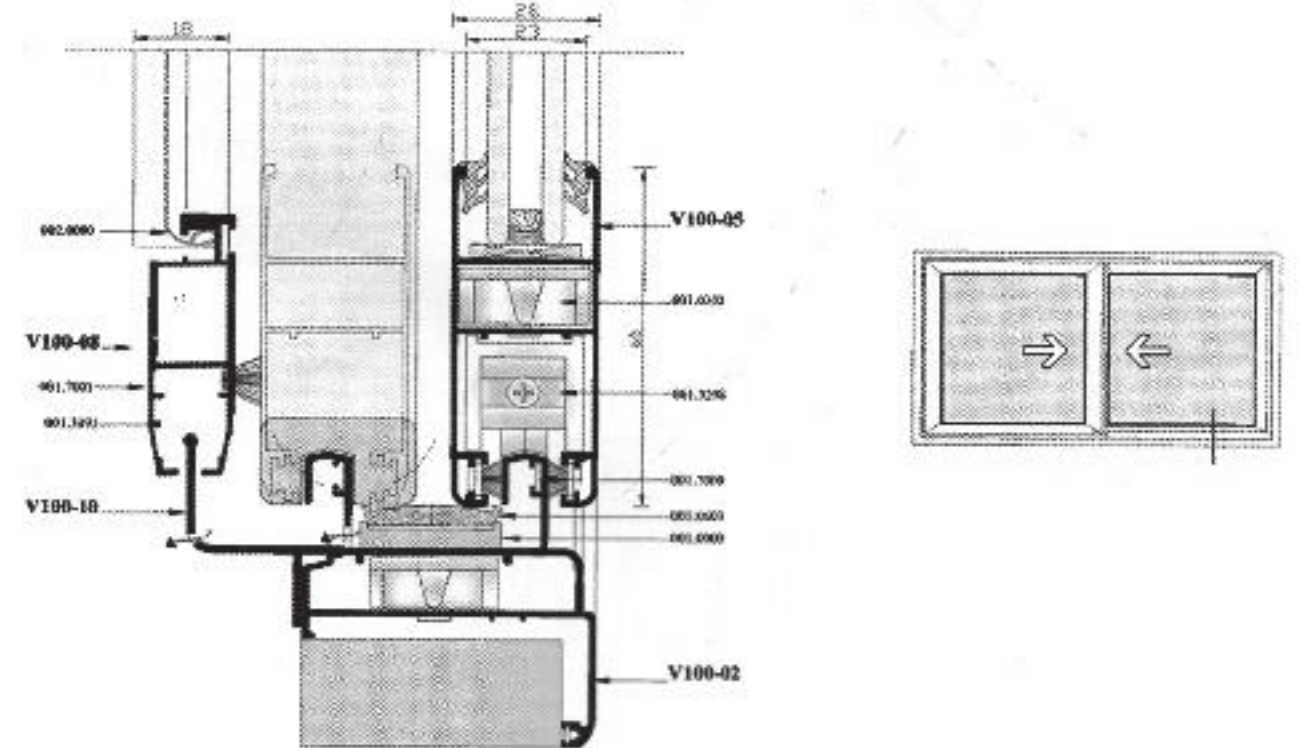
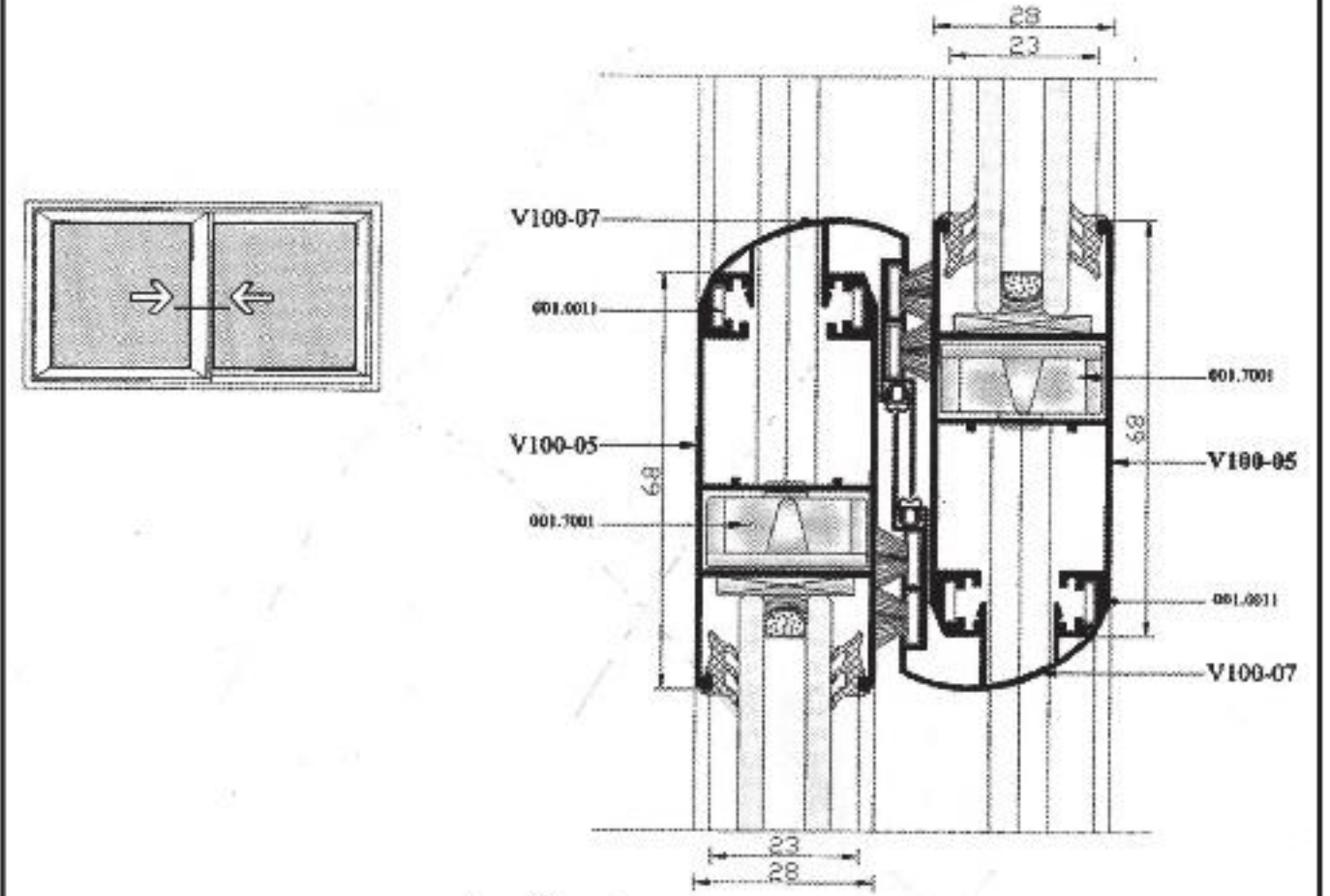
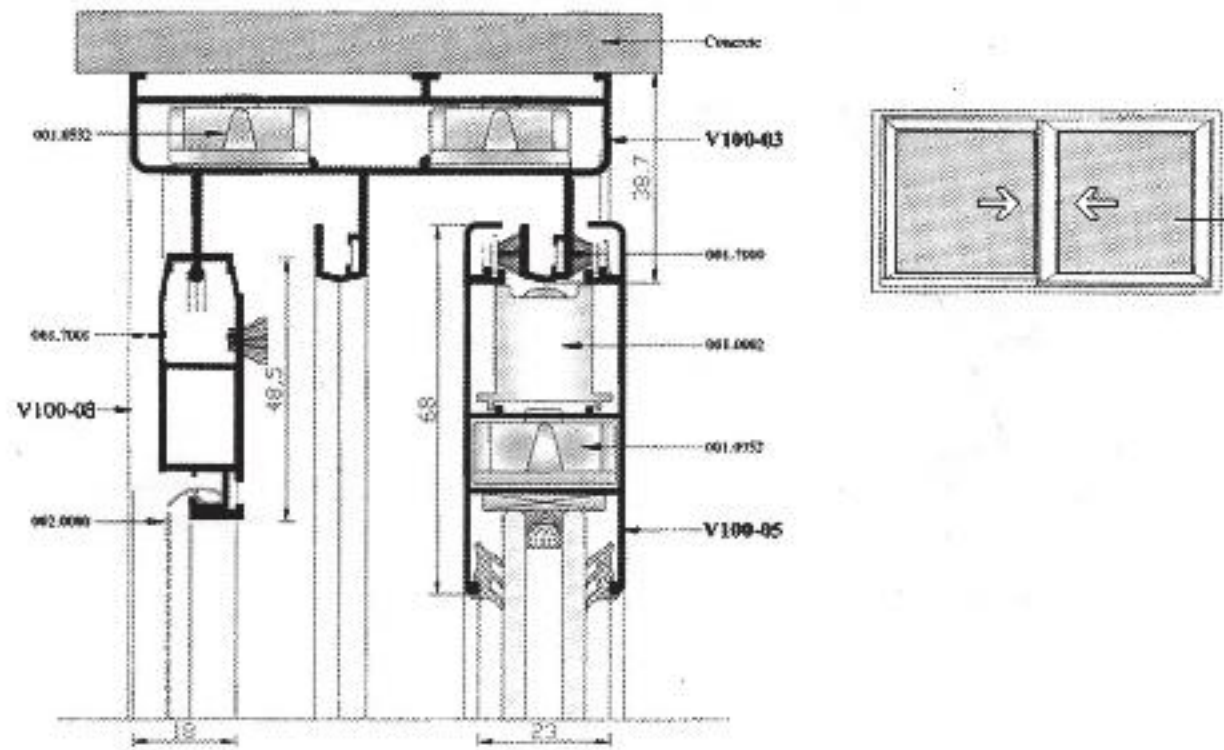
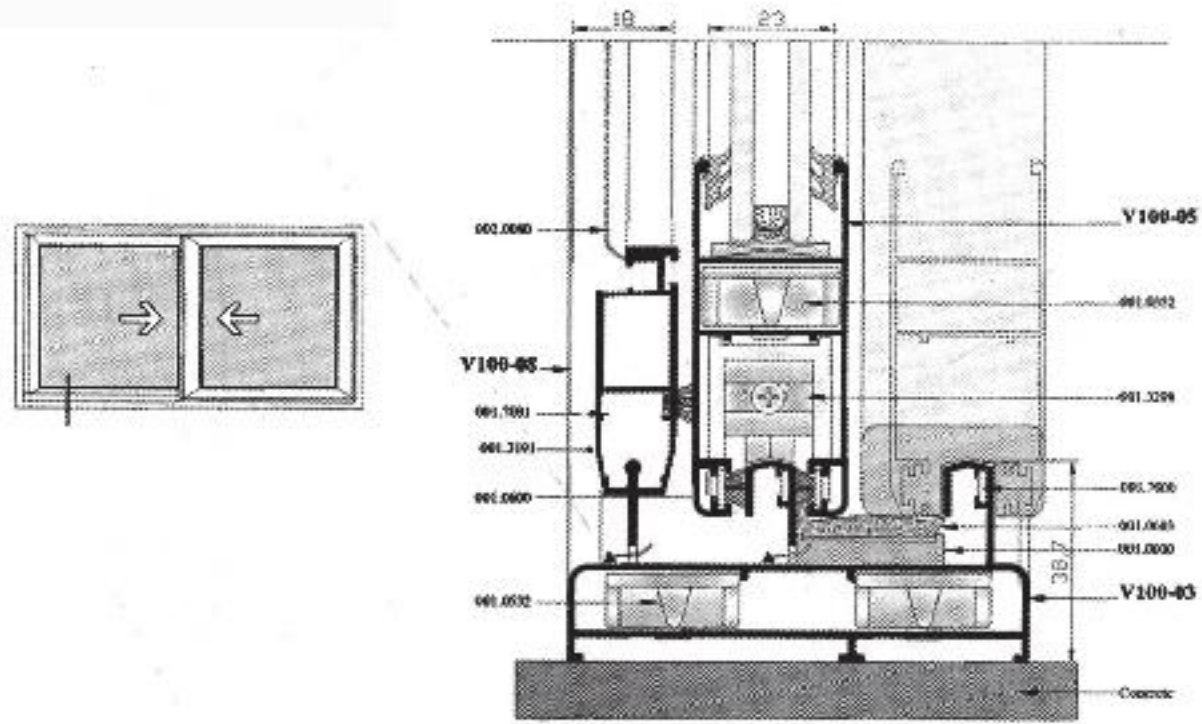

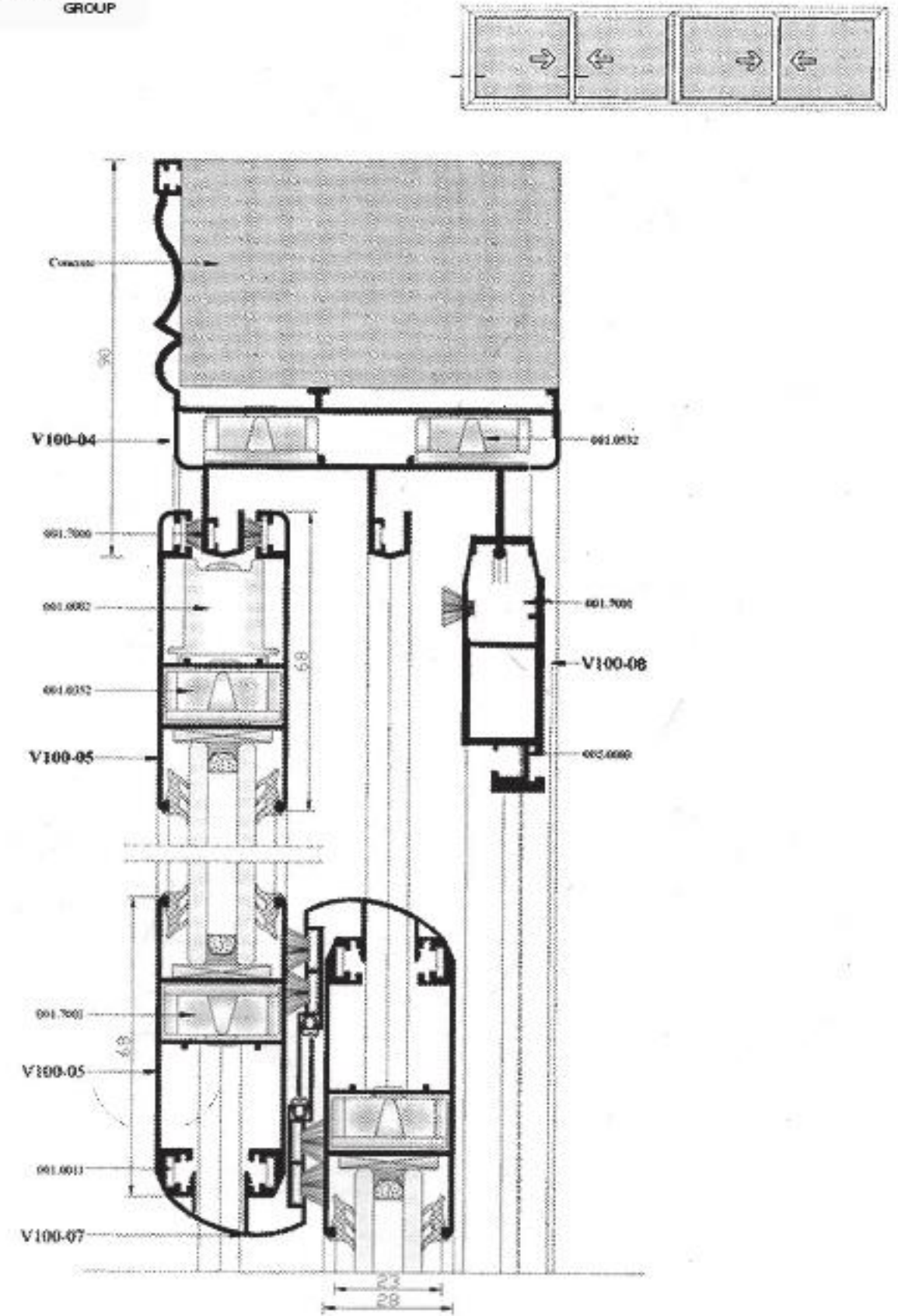
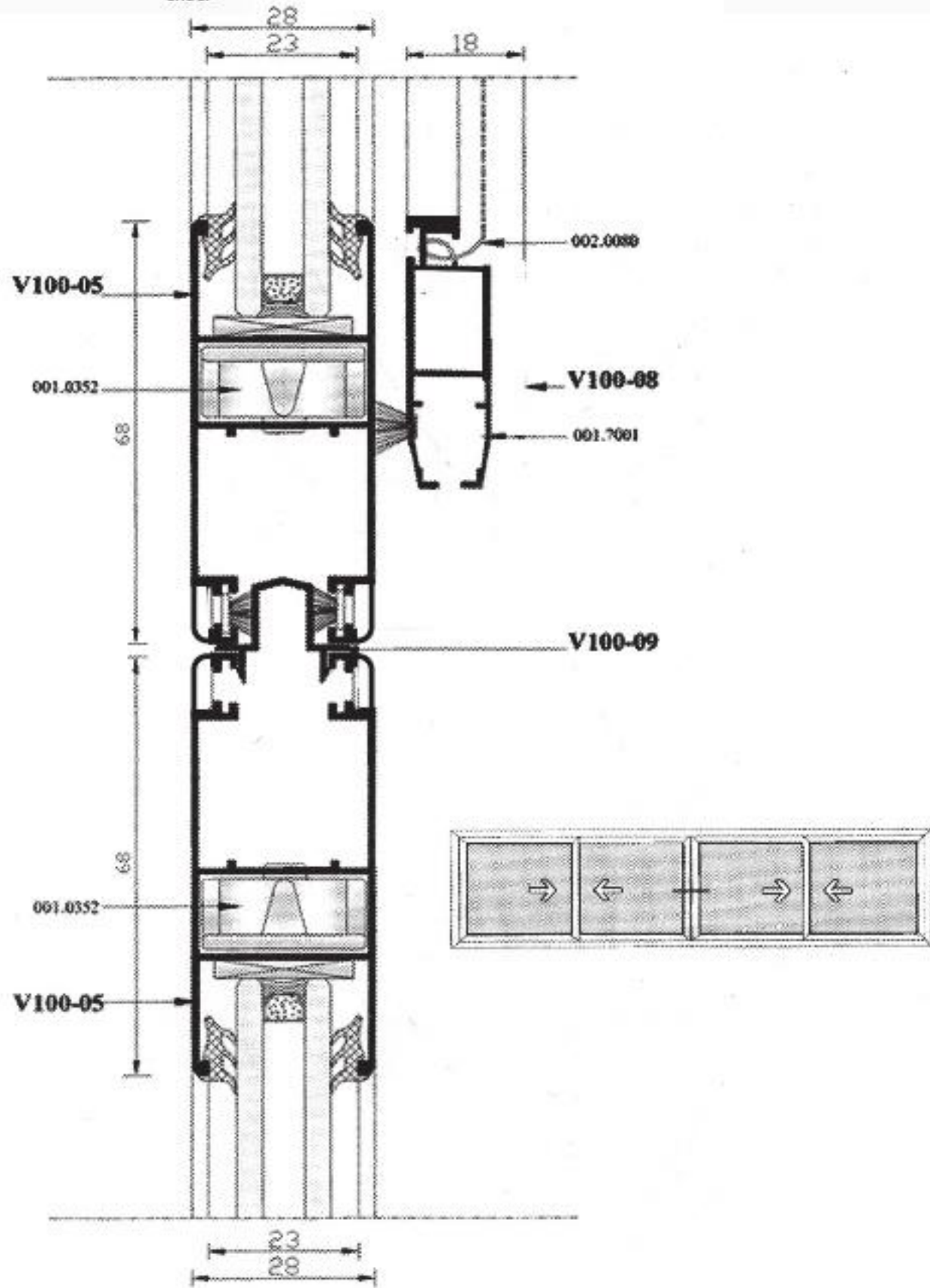

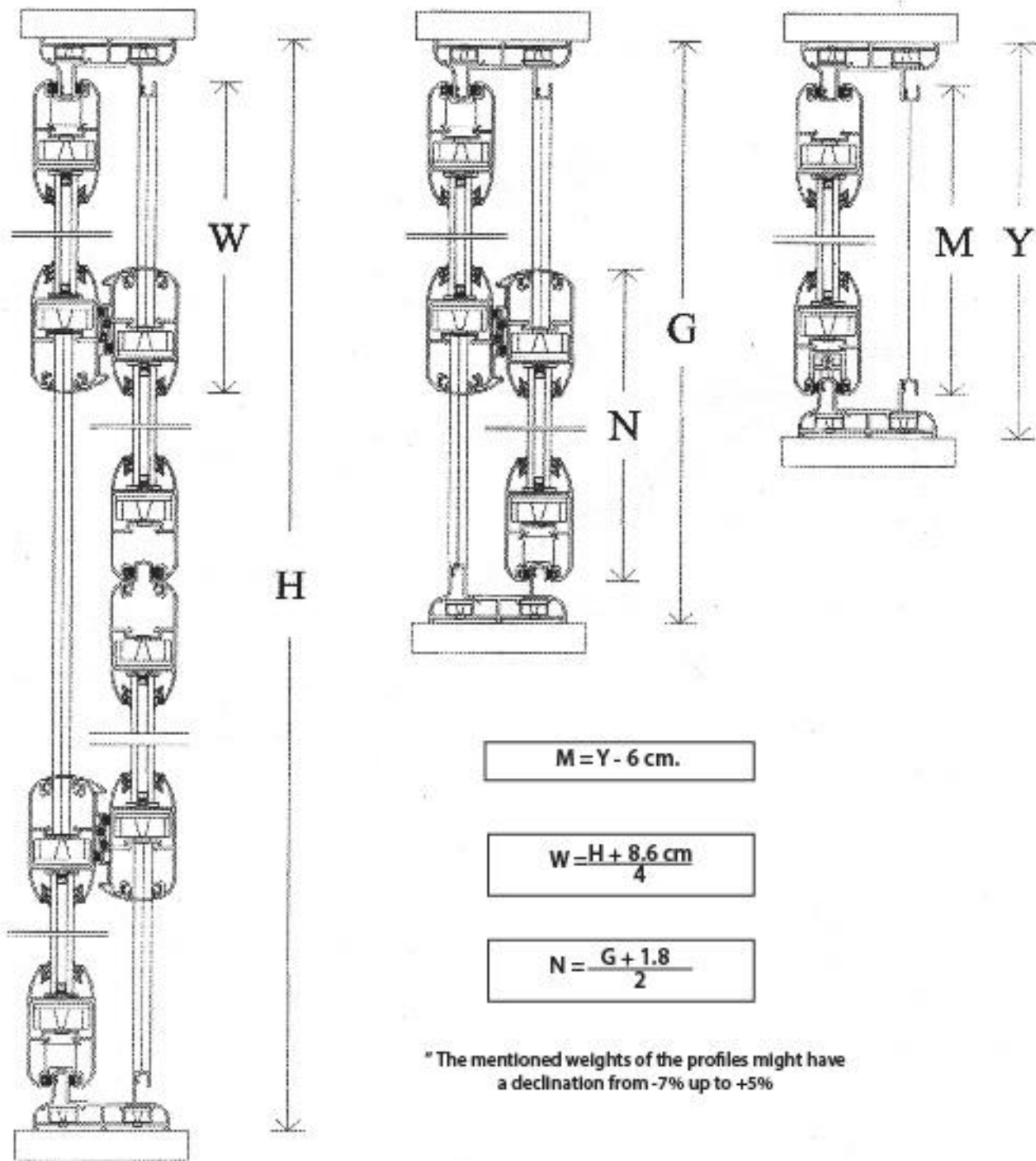

$$M = Y - 6 \text{ cm.}$$

$$W = \frac{H + 8,6 \text{ cm}}{4}$$

$$N = \frac{G + 1,8}{2}$$

* The mentioned weights of the profiles might have a declination from -7% up to +5%

valve s.a.

Greek Supper Quality Aluminium Systems

فالشبه

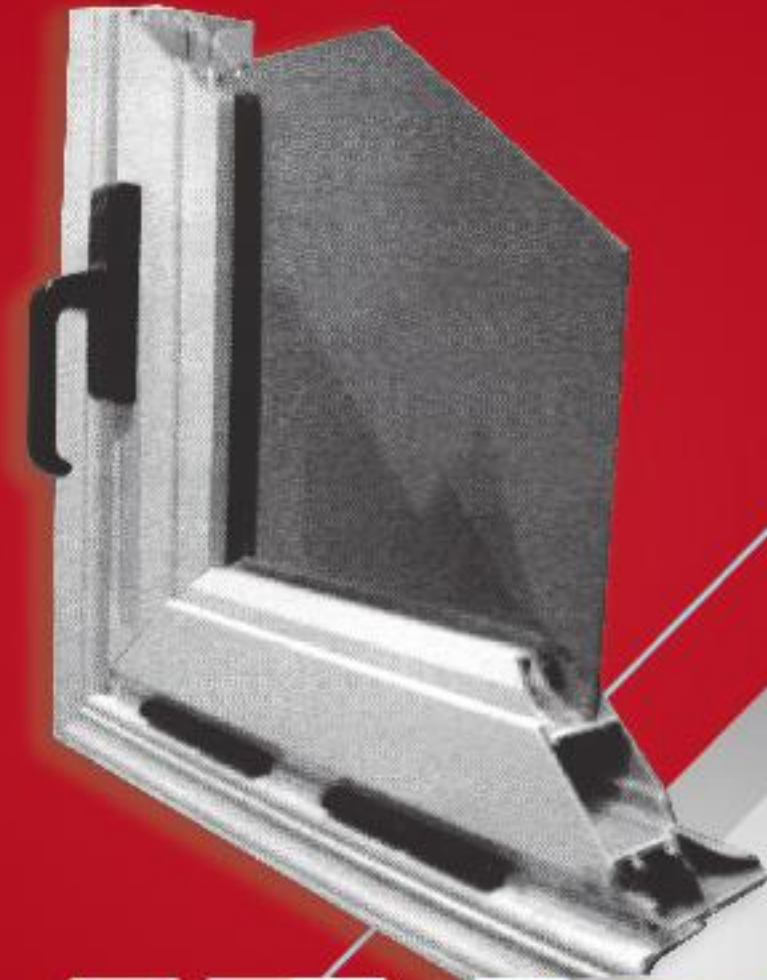

MV200



(Mini Valve)
 Hinged System
 Σύστημα Α / Ανακλινόμενα

Outer frame MV 201
W = 1100 gr/m

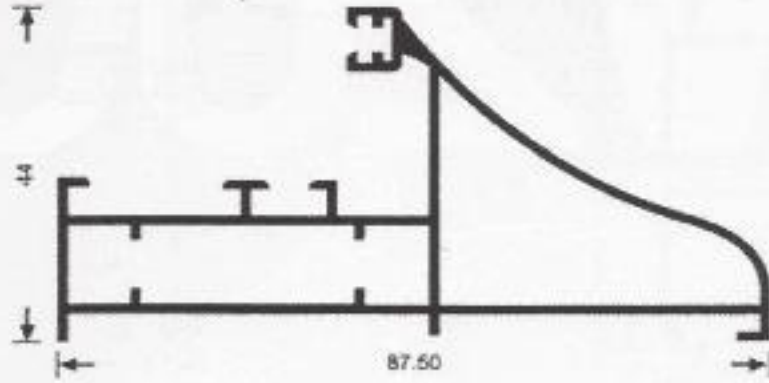

Outer frame with decorative cover

MV 204/A
W = 972 gr/m

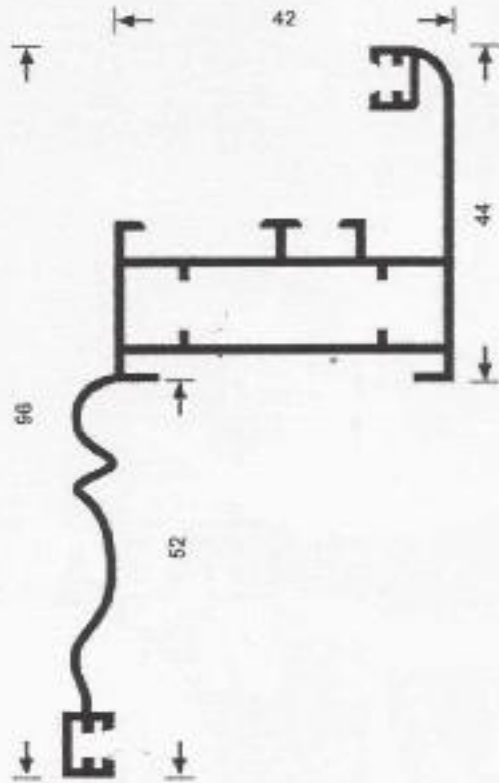

MV 204/B
W = 972 gr/m

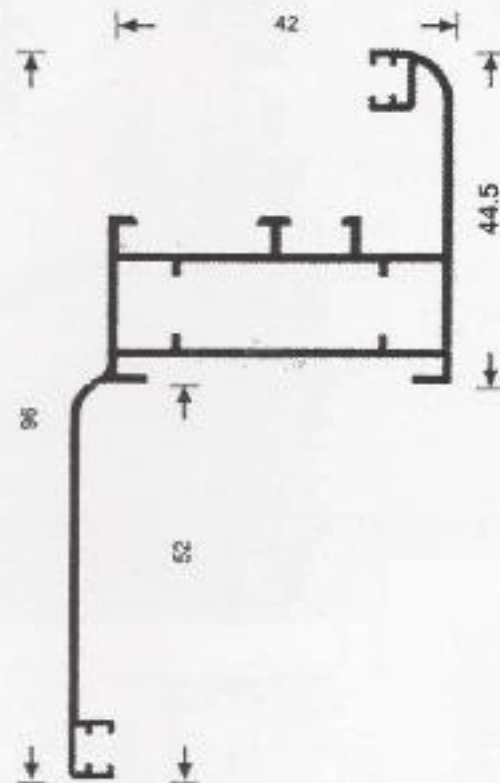

Fixed frame MV 203/A
W = 1040 gr/m

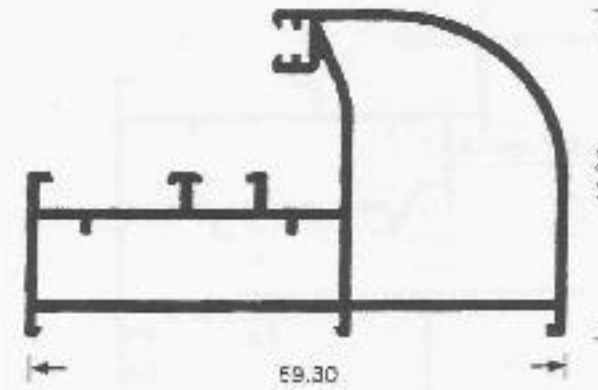

Fixed frame with armature MV 202/A
W = 829 gr/m

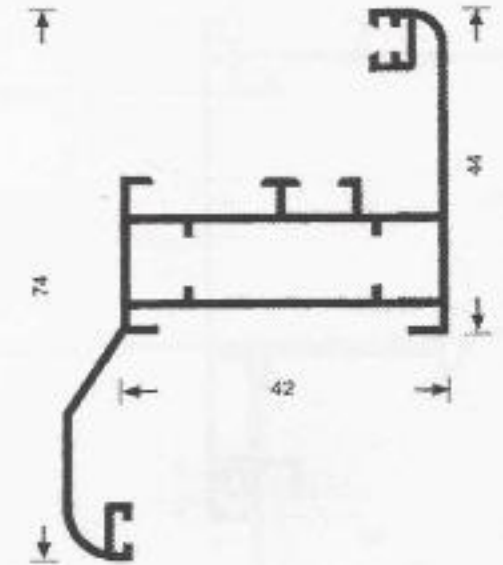

Fixed frame round

MV 205/A
W = 694 gr/m

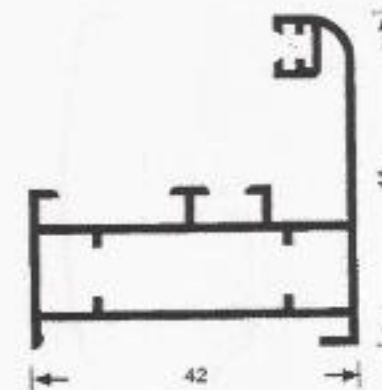

Sash for double glazing small

MV 207/A
W = 800 gr/m

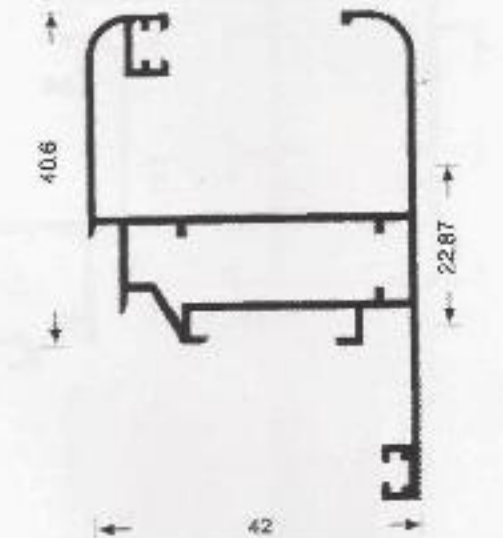

Sah round large

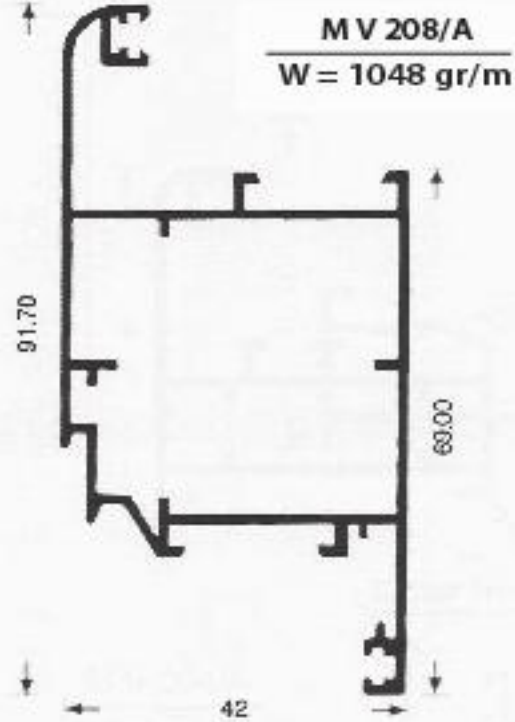

Sah round small

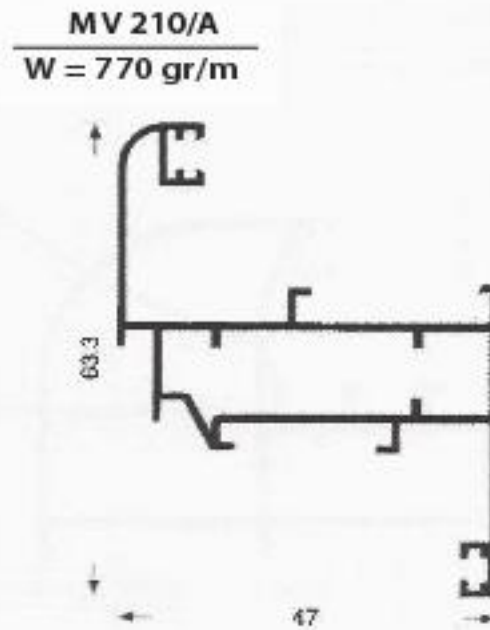

Sah for single glazing, small

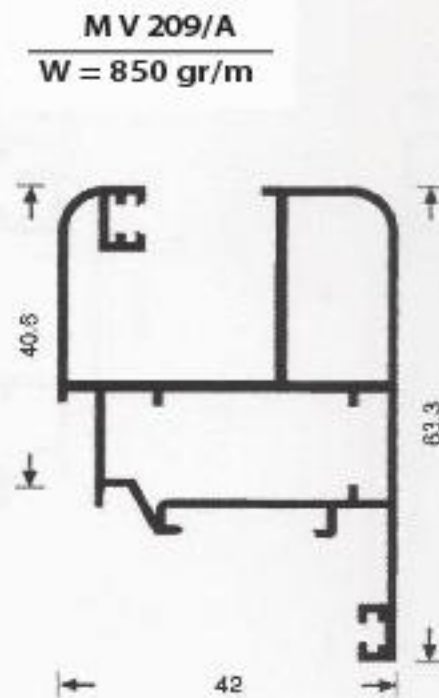

Middle frame **M V 211**
W = 1200 gr/m

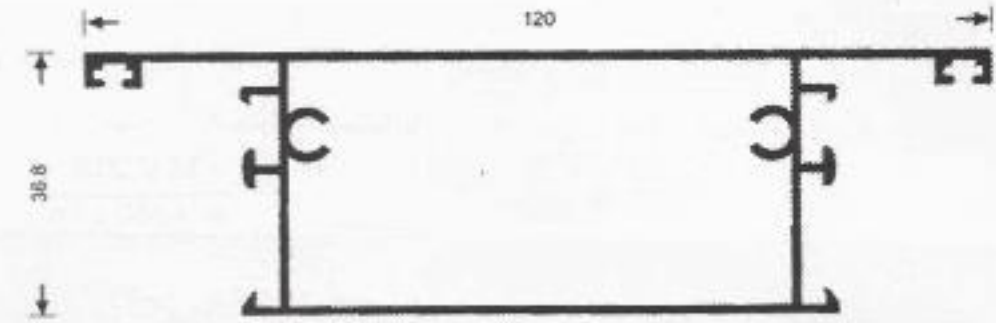

Bottom frame **M V 212**
W = 1300 gr/m

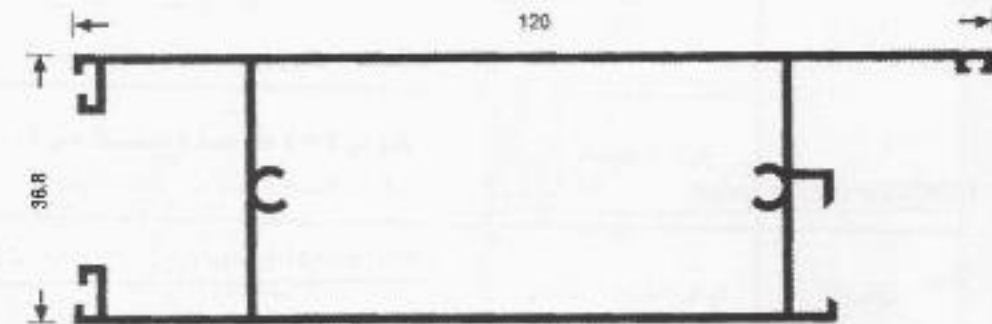

Cover **M V 213**
W = 777 gr/m

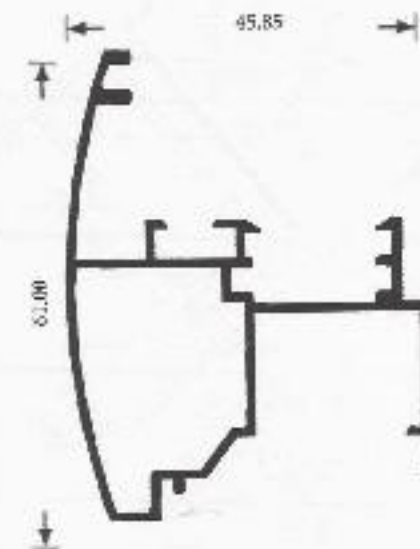

"T" Profile medium **M V 214**
W = 790 gr/m

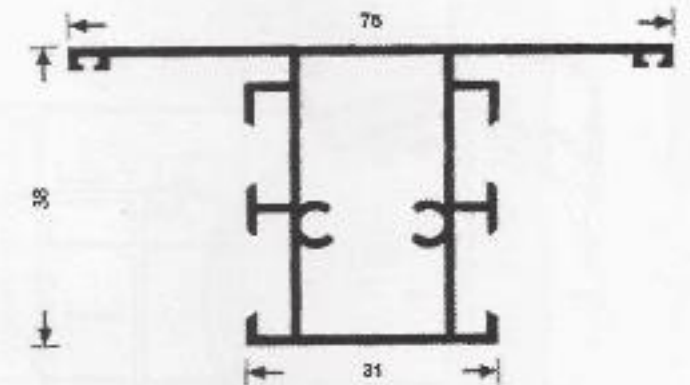

Glass holder glazing

MV 216
W = 230 gr/m

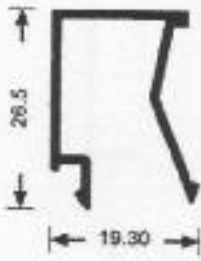

MV 217
W = 226 gr/m



MV 218
W = 850 gr/m



Profile for adjustable corner column MV 221
W = 317 gr/m

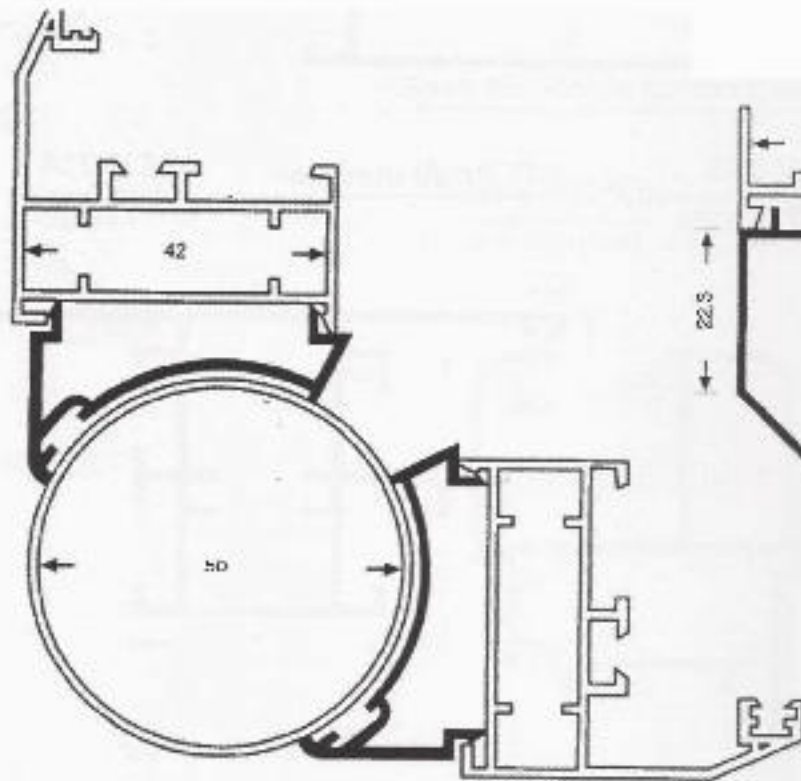

135 corner column MV 219
W = 497 gr/m

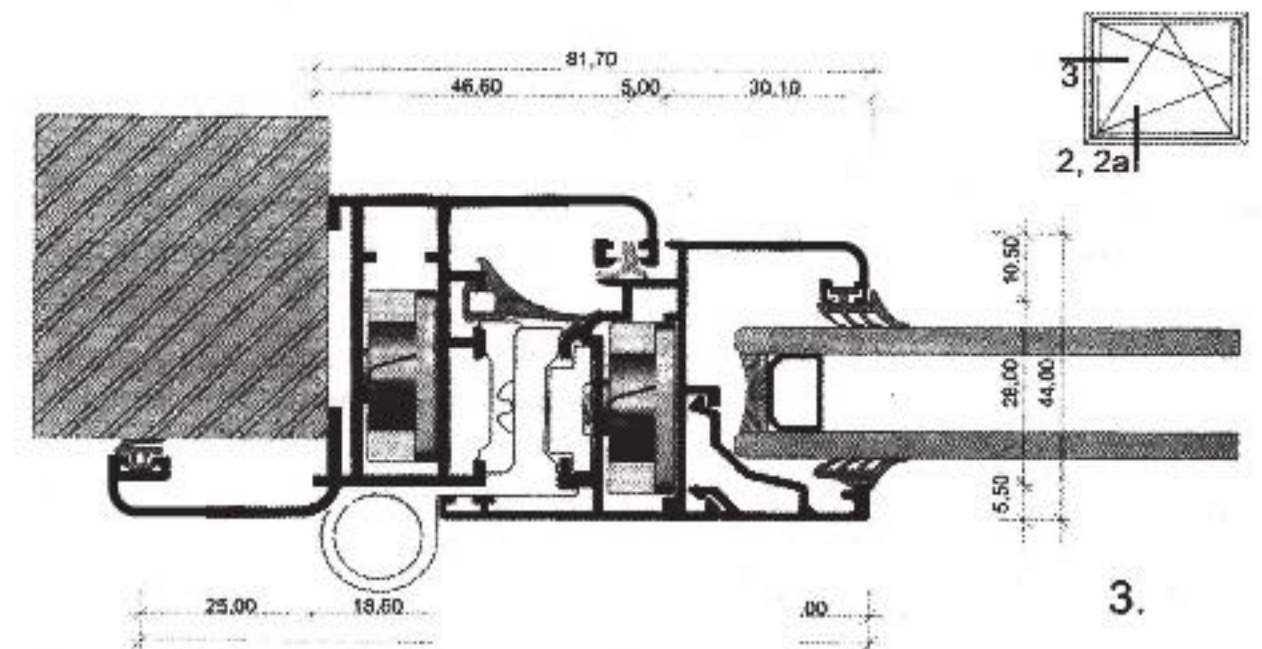
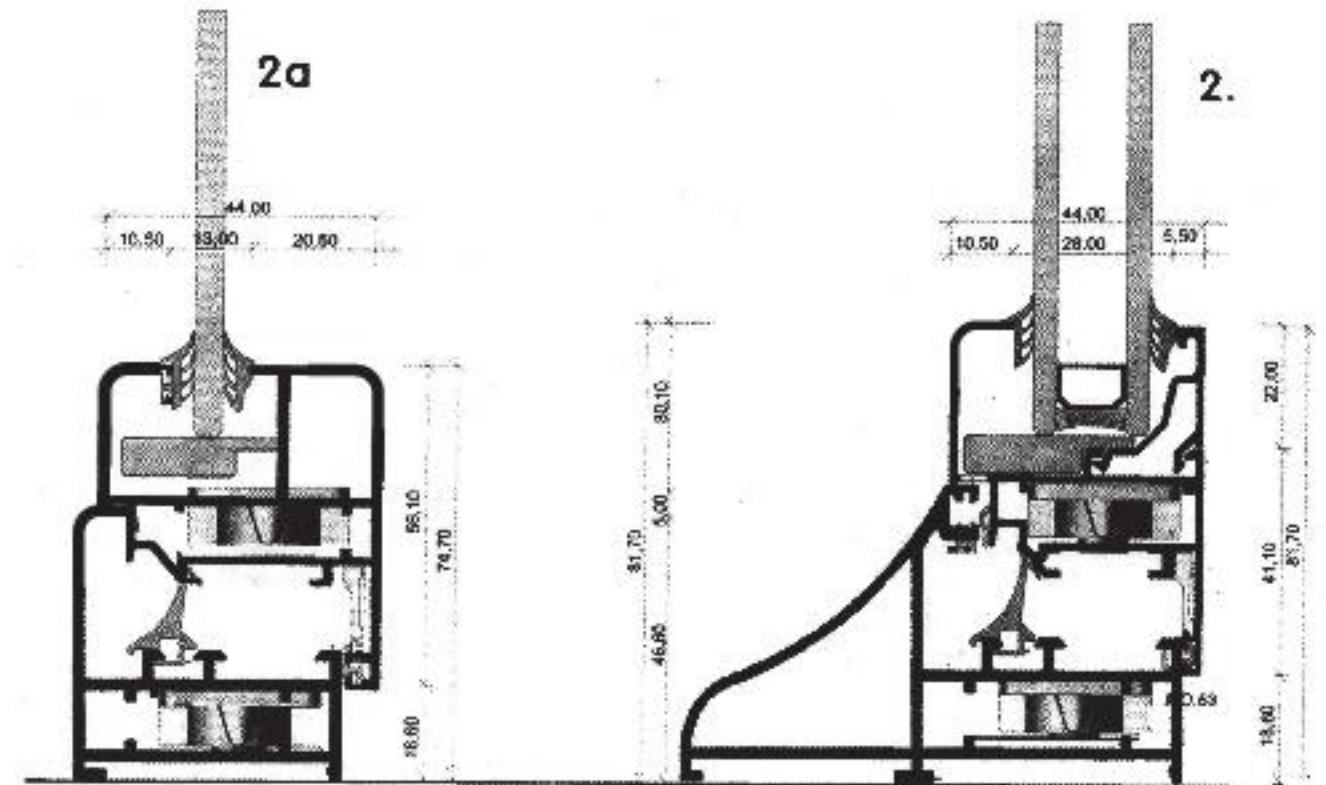
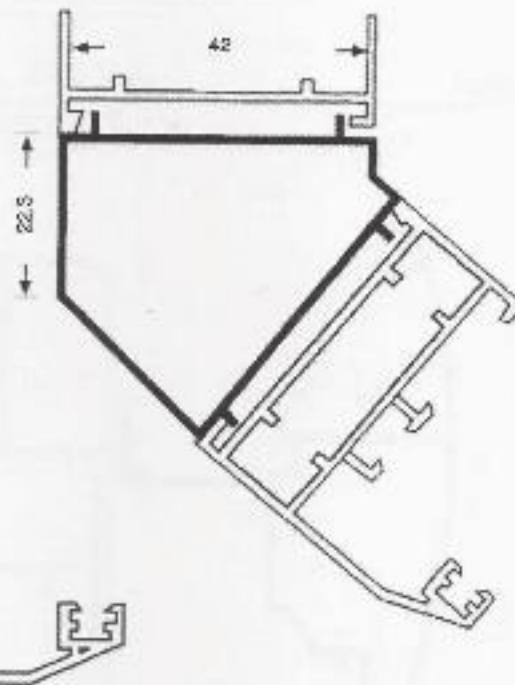

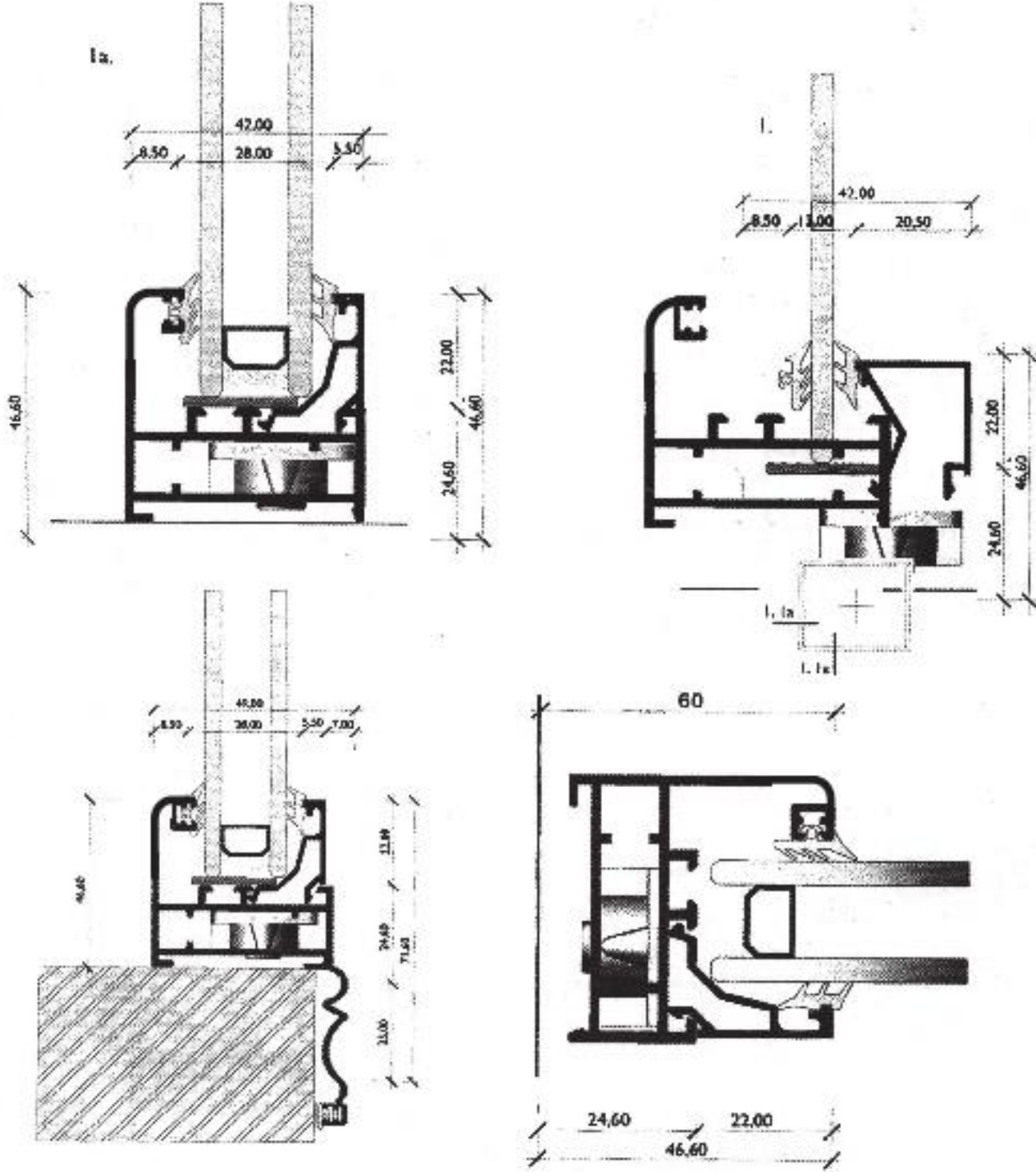

تخصيمات أنظمة الألومنيوم اليونانية فائقة الجودة

ثالثيه

المقاس	النوع	النظام	
العرض (+) 8.5 سم والقسمه على 4 الارتفاع (-) 6 سم السكينه خصم 4 سم من ارتفاع الضلعه	جرار 4 ضلعه	V170	Valve
العرض (+) 2 سم والقسمه على 2 الارتفاع (-) 6 سم السكينه خصم 4 سم من ارتفاع الضلعه	جرار 2 ضلعه		
العرض (+) 8 سم والقسمه على 2 السكينه خصم 4 سم من ارتفاع الضلعه	جرار 3 ضلعه		
العرض (-) 0.5 سم والقسمه على 2 العرض (+) 5 سم والقسمه على 4	للسكينه الدوران الشيع		
العرض (-) 1.8 سم والقسمه على 2 الارتفاع (-) 7 سم السكينه خصم 2.5 سم من ارتفاع الضلعه	جرار الشيع 2 ضلعه	V140	
العرض (-) 6.4 سم والقسمه على 2 الارتفاع (-) 5.6 سم	مفصلى 2 ضلعه	V120	
العرض (-) 5.6 سم الارتفاع (-) 5.6 سم	مفصلى 1 ضلعه		
العرض (-) 1 سم والقسمه على 2 الارتفاع (-) 5.8 سم السكينه خصم 2.5 سم من ارتفاع الضلعه	جرار 2 ضلعه	MV100	Mini Valve
العرض (-) 2.5 سم والقسمه على 4 الارتفاع (-) 6 سم السكينه خصم 2.5 سم من ارتفاع الضلعه	جرار 4 ضلعه		
العرض (-) 3.2 سم الارتفاع (-) 3.2 سم	مفصلى 1 ضلعه	MV200	
العرض (-) 2.8 سم والقسمه على 2 الارتفاع (-) 3.2 سم	مفصلى 2 ضلعه		

Valve S.a.

Greek Supper Quality Aluminium Systems

فالقضية

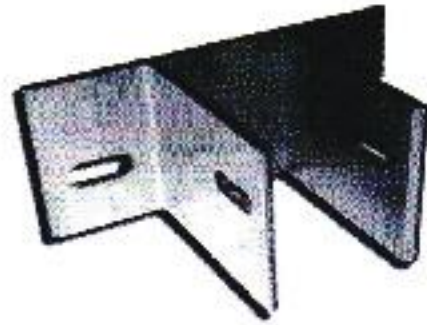

Accessories



Valve S.A.
Greek Supper Quality Aluminium Systems
فالقضية

مجموعة شركات
القبارك
AL-KABBARY GROUP

أكسسوارات أنظمة الآله مندم اليونانية فائقة الجودة - فالقضية

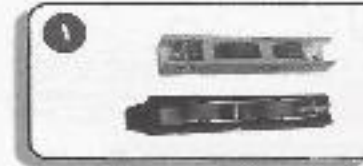

عجل حرار ديل
(الونيوه / بلاستيك)



مفصلة ثنائية فالقضية



عجل سلك فالقضية برجلان



مفصلة ثلاثية فالقضية



كورنر ضلقة فالقضية ٣٥ مم
(محلن / الومنيوم)

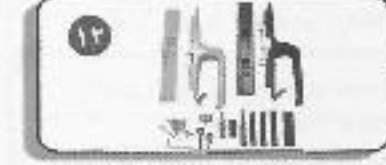

مقبض حرار دوهايس ٧٩١٠



طية سكينه فالقضية
(مانع ارتجاج)



سكك حرار دوهايس ٧٨١٠



صدادة حرار فالقضية



سكك حرار كليك نوك ٧٩١٠



طية مزدوجة فالقضية



سكك حرار كليك نوك بالفتح
٧٧١٠



كورنر سلك فالقضية
(الومنيوم / بلاستيك)

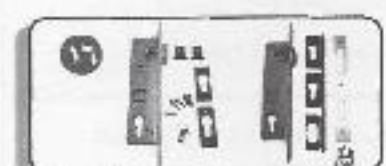

كالتون ٣٠ مم بنيه / لسان



مانع التربة فالقضية



تراك ٦ م ستانس ستيل

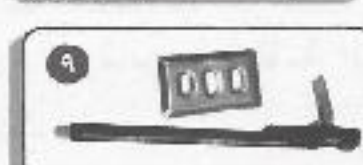

نوباس لعش فالقضية

أكسسوارات أنظمة الألومنيوم اليونانية فائقة الجودة - فالتيه



عجل جرار مقود
(الوسوم / البلاستيك)



ترياس ميني فالتيه



عجل سلك ميني فالتيه



مفصلة ثنائية ميني فالتيه



كورنر صفة ميني فالتيه
(مفصل / جرار)



زوية تجميع خارجية
(كورنر بعلبنة)



طبقة سكين ميني فالتيه
(مانع ارتجاج)



زوايا صلب /
عضمة بار مكور



صداة جرار ميني فالتيه



سبالوننة متصل



طبقة مرد مزدوجة ميني فالتيه



سبالوننة مفصل كلاب



عضمة سلك ميني فالتيه



زراع متعددة المراحل /
زراع سادة

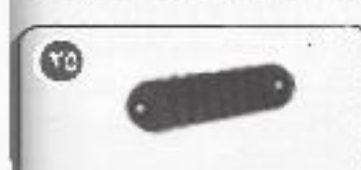

مانع ارتجة ميني فالتيه



كورنر باكنة